



na stiahnutie

KATALÓG

2023/1

AQUA team

	Rabatová skupina	Strana
Ventily guľové na vodu a plyn a záhradné ventily	I.2.	4
Fitingy presné mosadzné	I.3.	9
Fitingy z pochómovanej mosadze	I.4.	14
Fitingy presné z poniklovanej ocele	I.5.	15
Fitingy liatinové pozinkované	I.5.1.	17
Armatúry mosadzné	I.6.	21
Kúrenárske armatúry	I.6.1.	27
Armatúry pochrómované	I.7.	34
Príslušenstvo k vodoinštalačnému materiálu a náhradné diely	I.8.	41
Kanalizačné pružiny	I.9.	48
Plastový program - spršky, sprchové hadice a držiaky	I.8.1.	49
Plastový program - WC rúry, manžety, pračkové hadice a sifóny a flexi rúry	I.8.2.	50
Flexi hadičky na vodu	I.10.	53
Flexi hadičky na plyn	I.11.	56
Ventilátory Klimatom a Vents a príslušenstvo	II.	57
WC sedadlá a úchyty MKW	III.	64
Dvierka, vetracie mriežky a krytky /HACO, VENTS/	IV.	73
Vlákno ľanové inštalatérske	V.1.	81
Tesniace pasty, mazadlá a teflónové pásy	V.2.	81
Tesniace nite, pásy, pasty a mazadlá Henkel	V.3.	82
Šnúry izolačné a upchávkové	V.4.	84
Tesnenia do vodárenských a kúrenárskych armatúr	V.5.	88
Manžety gumové do odpadových rúrok a sifónov	V.5.1.	93
Prírubové tesnenia	V.5.2.	106
Sady tesnení	V.5.	114
Tesniace materiály - guma, gmtx, bezazbest. klingerit a mikropor. materiály	V.6.	119
WC nádržky a príslušenstvo	VI.	123
Obchodné podmienky		



VENTILY GUĽOVÉ NA VODU FF /min. -10 max. +120 °C/ ADVANCE

KÓD	NÁZOV	BALENIE	
		PN	V KS
99810	ventil guľový 1/4" FF voda páka	40	1/20 ks
99811	ventil guľový 3/8" FF voda páka	40	1/20 ks
99812	ventil guľový 1/2" FF voda páka	40	1/14 ks
99813	ventil guľový 3/4" FF voda páka	32	1/12 ks
99814	ventil guľový 1" FF voda páka	32	1/10 ks
99815	ventil guľový 5/4" FF voda páka	25	1 ks
99816	ventil guľový 6/4" FF voda páka	25	1 ks
99817	ventil guľový 2" FF voda páka	25	1 ks
99818	ventil guľový 2" 1/2" FF voda páka	25	1 ks
99819	ventil guľový 3" FF voda páka	25	1 ks
99809	ventil guľový 4" FF voda páka	25	1 ks



99800	ventil guľový 1/4" FF voda motýľ	40	1/20 ks
99801	ventil guľový 3/8" FF voda motýľ	40	1/20 ks
99802	ventil guľový 1/2" FF voda motýľ	40	1/18 ks
99803	ventil guľový 3/4" FF voda motýľ	32	1/12 ks
99804	ventil guľový 1" FF voda motýľ	32	1/10 ks



99852	ventil guľový 1/2" FF voda s odvodnením páka	40	1/12 ks
99853	ventil guľový 3/4" FF voda s odvodnením páka	40	1/6 ks
99854	ventil guľový 1" FF voda s odvodnením páka	40	1 ks
99855	ventil guľový 5/4" FF voda s odvodnením páka	25	1 ks
99856	ventil guľový 6/4" FF voda s odvodnením páka	25	1 ks
99857	ventil guľový 2" FF voda s odvodnením páka	25	1 ks



99865	ventil guľový Y 3/4"x1/2"x1/2" FFF voda páka	40	1 ks
99866	ventil guľový Y 1" x3/4"x3/4" FFF voda páka	40	1 ks



VENTILY GUĽOVÉ NA VODU MF /min. -10 max. +120 °C/ ADVANCE

99820	ventil guľový 1/4" MF voda páka	40	1/20 ks
99821	ventil guľový 3/8" MF voda páka	40	1/20 ks
99822	ventil guľový 1/2" MF voda páka	40	1/14 ks
99823	ventil guľový 3/4" MF voda páka	32	1/12 ks
99824	ventil guľový 1" MF voda páka	32	1/7 ks
99825	ventil guľový 5/4" MF voda páka	25	1 ks
99826	ventil guľový 6/4" MF voda páka	25	1 ks
99827	ventil guľový 2" MF voda páka	25	1 ks



99831	ventil guľový 3/8" MF voda motýľ	40	1/20 ks
99832	ventil guľový 1/2" MF voda motýľ	40	1/14 ks
99833	ventil guľový 3/4" MF voda motýľ	32	1/12 ks
99834	ventil guľový 1" MF voda motýľ	32	1/7 ks



99842	ventil guľový 1/2" MF voda so šroubením motýľ	40	1/10 ks
99843	ventil guľový 3/4" MF voda so šroubením motýľ	32	1/7 ks
99844	ventil guľový 1" MF voda so šroubením motýľ	32	1/6 ks





VENTILY GUĽOVÉ NA VODU MF /min. -10 max. +120 °C/ ADVANCE

KÓD	NÁZOV	BALENIE	
		PN	V KS
99882	ventil guľový roh. 1/2" MF voda so šroubením motýľ	16	1/6 ks
99883	ventil guľový roh. 3/4" MF voda so šroubením motýľ	16	1/6 ks
99884	ventil guľový roh. 1" MF voda so šroubením motýľ	16	1/4 ks

VENTILY GUĽOVÉ NA VODU MM /min. -10 max. +120 °C/ ADVANCE



99891	ventil guľový 3/8" MM voda páka	40	1/20 ks
99892	ventil guľový 1/2" MM voda páka	40	1/14 ks
99893	ventil guľový 3/4" MM voda páka	32	1/12 ks
99894	ventil guľový 1" MM voda páka	32	1/6 ks
99895	ventil guľový 5/4" MM voda páka	25	1 ks
99896	ventil guľový 6/4" MM voda páka	25	1 ks
99897	ventil guľový 2" MM voda páka	25	1 ks



99876	ventil guľový 3/8" MM voda motýľ	40	1/20 ks
99877	ventil guľový 1/2" MM voda motýľ	40	1/14 ks
99878	ventil guľový 3/4" MM voda motýľ	32	1/12 ks
99879	ventil guľový 1" MM voda motýľ	32	1/7 ks



99871	ventil guľový 3/8" MM voda s odvodnením páka	40	1/20 ks
99872	ventil guľový 1/2" MM voda s odvodnením páka	40	1/14 ks
99873	ventil guľový 3/4" MM voda s odvodnením páka	32	1/12 ks
99874	ventil guľový 1" MM voda s odvodnením páka	32	1/7 ks

NÁHRADNÉ PÁKY A MOTÝLE NA GUĽOVÉ VENTILY EZFITT ADVANCE



99980	páka náhradná na ven.guľový Ezfitt 1/4", 3/8"	1 ks
99981	páka náhradná na ven.guľový Ezfitt 1/2"	1 ks
99982	páka náhradná na ven.guľový Ezfitt 3/4"	1 ks
99983	páka náhradná na ven.guľový Ezfitt 1"	1 ks
99984	páka náhradná na ven.guľový Ezfitt 5/4"	1 ks
99985	páka náhradná na ven.guľový Ezfitt 6/4, 2"	1 ks
99986	páka náhradná na ven.guľový Ezfitt 2" 1/2"	1 ks
99987	páka náhradná na ven.guľový Ezfitt 3"	1 ks
99988	páka náhradná na ven.guľový Ezfitt 4"	1 ks



99990	motýľ náhradný na ven.guľový Ezfitt 1/4", 3/8"	1 ks
99991	motýľ náhradný na ven.guľový Ezfitt 1/2"	1 ks
99992	motýľ náhradný na ven.guľový Ezfitt 3/4"	1 ks
99993	motýľ náhradný na ven.guľový Ezfitt 1"	1 ks

VENTILY GUĽOVÉ NA VODU FF /min. -10 max. +110 °C/ - SMART

KÓD	NÁZOV	BALENIE	
		PN	V KS
<i>N</i> 98212	ventil guľový SMART 1/2" FF voda páka	32	1/22 ks
<i>N</i> 98213	ventil guľový SMART 3/4" FF voda páka	32	1/16 ks
<i>N</i> 98214	ventil guľový SMART 1" FF voda páka	32	1/10 ks
<i>N</i> 98215	ventil guľový SMART 5/4" FF voda páka	25	1 ks
<i>N</i> 98216	ventil guľový SMART 6/4" FF voda páka	25	1 ks
<i>N</i> 98202	ventil guľový SMART 1/2" FF voda motýľ	32	1/26 ks
<i>N</i> 98203	ventil guľový SMART 3/4" FF voda motýľ	32	1/18 ks
<i>N</i> 98204	ventil guľový SMART 1" FF voda motýľ	32	1/11 ks

VENTILY GUĽOVÉ NA VODU MF /min. -10 max. +110 °C/ - SMART

<i>N</i> 98222	ventil guľový SMART 1/2" MF voda páka	32	1/22 ks
<i>N</i> 98223	ventil guľový SMART 3/4" MF voda páka	32	1/16 ks
<i>N</i> 98224	ventil guľový SMART 1" MF voda páka	32	1/10 ks
<i>N</i> 98225	ventil guľový SMART 5/4" MF voda páka	25	1 ks
<i>N</i> 98226	ventil guľový SMART 6/4" MF voda páka	25	1 ks
<i>N</i> 98232	ventil guľový SMART 1/2" MF voda motýľ	32	1/26 ks
<i>N</i> 98233	ventil guľový SMART 3/4" MF voda motýľ	32	1/18 ks
<i>N</i> 98234	ventil guľový SMART 1" MF voda motýľ	32	1/11 ks

VENTILY GUĽOVÉ NA VODU MMF /min. -10 max. +110 °C/ - SMART

<i>N</i> 98242	ventil guľový SMART 1/2" MM voda páka	32	1/20 ks
<i>N</i> 98243	ventil guľový SMART 3/4" MM voda páka	32	1/15 ks
<i>N</i> 98244	ventil guľový SMART 1" MM voda páka	32	1/9 ks
<i>N</i> 98252	ventil guľový SMART 1/2" MM voda motýľ	32	1/24 ks
<i>N</i> 98253	ventil guľový SMART 3/4" MM voda motýľ	32	1/18 ks
<i>N</i> 98254	ventil guľový SMART 1" MM voda motýľ	32	1/10 ks

MINIVENTILY GUĽOVÉ NA VODU POCHRÓMOVANÉ

99060	miniventil guľový 1/4" FF voda páka	10	1 ks
99061	miniventil guľový 3/8" FF voda páka	10	1 ks
99062	miniventil guľový 1/2" FF voda páka	10	1 ks
99063	miniventil guľový 3/4" FF voda páka	10	1 ks
99065	miniventil guľový 1/4" MF voda páka	10	1 ks
99066	miniventil guľový 3/8" MF voda páka	10	1 ks
99067	miniventil guľový 1/2" MF voda páka	10	1 ks
99068	miniventil guľový 3/4" MF voda páka	10	1 ks
99070	miniventil guľový 1/4" MM voda páka	10	1 ks
99071	miniventil guľový 3/8" MM voda páka	10	1 ks
99072	miniventil guľový 1/2" MM voda páka	10	1 ks
99073	miniventil guľový 3/4" MM voda páka	10	1 ks



VYPÚŠŤACIE VENTILY GUĽOVÉ NA VODU

KÓD	NÁZOV	BALENIE V KS
99040	ventil vypušťací 3/8" ZV s hliníkovou páčkou	1/20 ks
99041	ventil vypušťací 1/2" ZV s hliníkovou páčkou	1/20 ks
99042	ventil vypušťací 3/4" ZV s hliníkovou páčkou	1/20 ks
99043	ventil vypušťací 1/2" ZV mosadzný s hliníkovou páčkou	1/20 ks

VENTILY GUĽOVÉ NA PLYN FF A MF

		PN	
99902	ventil guľový 1/2" FF na plyn s pákou	25	1/6 ks
99903	ventil guľový 3/4" FF na plyn s pákou	25	1/10 ks
99904	ventil guľový 1" FF na plyn s pákou	25	1/6 ks
99905	ventil guľový 5/4" FF na plyn s pákou	25	1/4 ks
99906	ventil guľový 6/4" FF na plyn s pákou	25	1/2 ks
99907	ventil guľový 2" FF na plyn s pákou	25	1/2 ks

99912	ventil guľový 1/2" FF na plyn motýľ	25	1/6 ks
99913	ventil guľový 3/4" FF na plyn motýľ	25	1/10 ks
99914	ventil guľový 1" FF na plyn motýľ	25	1/6 ks

99922	ventil guľový 1/2" MF na plyn s pákou	25	1/10 ks
99923	ventil guľový 3/4" MF na plyn s pákou	25	1/10 ks
99924	ventil guľový 1" MF na plyn s pákou	25	1/6 ks
99925	ventil guľový 5/4" MF na plyn s pákou	25	1/4 ks

99932	ventil guľový 1/2" MF na plyn motýľ	25	1/10 ks
99933	ventil guľový 3/4" MF na plyn motýľ	25	1/10 ks
99934	ventil guľový 1" MF na plyn motýľ	25	1/6 ks

VENTILY ZÁHRADNÉ PONIKLOVANÉ

99101	ventil záhradný 3/8" s koncovkou na hadicu, páka	1/15 ks
99102	ventil záhradný 1/2" s koncovkou na hadicu, páka	1/6 ks
99103	ventil záhradný 3/4" s koncovkou na hadicu, páka	1/5 ks
99104	ventil záhradný 1" s koncovkou na hadicu, páka	1/5 ks

99122	ventil záhradný 1/2" s koncovkou na hadicu, plochá páka	1/10 ks
99123	ventil záhradný 3/4" s koncovkou na hadicu, plochá páka	1/10 ks

VENTILY ZÁHRADNÉ PONIKLOVANÉ

KÓD	NÁZOV	BALENIE V KS
N 99132	ventil záhradný SMART 1/2" s koncovkou na hadicu, plochá pák	1/15 ks
N 99133	ventil záhradný SMART 3/4" s koncovkou na hadicu, plochá pák	1/12 ks



N 99173	ventil záhradný 1/2" páka, uzamykací s hadicovou koncovkou 3/4"x15mm, poniklovaný	1/20 ks
---------	---	---------



99160	ventil záhradný dvojité 1/2" s miniventilom 3/4" a hadicovou koncovkou d15x3/4" a rýchlospojku, páka	1/8 ks
-------	--	--------



99165	koncovka 3/4" na rýchlospojku, poniklovaná	1/10 ks
-------	--	---------

99166	ventil záhradný 1/2" modrá páka, Ťažká verzia, Ni	1/4 ks
-------	---	--------

99168	ventil záhradný 3/4" modrá páka, Ťažká verzia, Ni	1/4 ks
-------	---	--------

VENTILY ZÁHRADNÉ POLYAMIDOVÉ, NEMRZNÚCI (-15°C)

99170	ventil záhradný 1/2" páka s had.koncovkou, polyamid.	1/6 ks
-------	--	--------

99171	ventil záhradný 3/4" páka s had.koncovkou, polyamid.	1/6 ks
-------	--	--------

VENTILY ZÁHRADNÉ MOSADZNÉ POCHRÓMOVANÉ

99106	ventil záhradný RR 1/2" kohútik, chróm s had.koncovkou	1/10 ks
-------	--	---------

99107	ventil záhradný RR 3/4" kohútik, chróm s had.koncovkou	1/9 ks
-------	--	--------

VENTILY ZÁHRADNÉ MOSADZNÉ

99112	ventil záhradný Drak RR 1/2" kohútik, mosadzný Antik	1/6 ks
-------	--	--------



99111	vršok na ventil záhradný Drak RR 1/2" kohútik 99112	1/5 ks
-------	---	--------



99114	ventil záhradný Drak RR 1/2" páka, mosadzný Antik	1/6 ks
-------	---	--------



99108	ventil záhradný RR 1/2" kohútik, Ms s had. koncovkou	1/10 ks
-------	--	---------

99109	ventil záhradný RR 3/4" kohútik, Ms s had. koncovkou	1/9 ks
-------	--	--------



KÓD	NÁZOV	BALENIE V KS
94241	koleno 1/4" FF č.90 Ms	10 ks
94242	koleno 3/8" FF č.90 Ms	10 ks
94243	koleno 1/2" FF č.90 Ms	10 ks
94244	koleno 3/4" FF č.90 Ms	10 ks
94245	koleno 1" FF č.90 Ms	5 ks
94246	koleno 5/4" FF č.90 Ms	1 ks
94247	koleno 6/4" FF č.90 Ms	1 ks
94248	koleno 2" FF č.90 Ms	1 ks
94227	koleno redukované 3/4"x1/2" FF Ms	10 ks
94228	koleno redukované 1" x3/4" FF Ms	5 ks
94231	koleno 1/4" MF č.92 Ms	10 ks
94232	koleno 3/8" MF č.92 Ms	10 ks
94233	koleno 1/2" MF č.92 Ms	10 ks
94234	koleno 3/4" MF č.92 Ms	10 ks
94235	koleno 1" MF č.92 Ms	10 ks
94236	koleno 5/4" MF č.92 Ms	5 ks
94237	koleno 6/4" MF č.92 Ms	5 ks
94238	koleno 2" MF č.92 Ms	1 ks
94252	koleno 3/8" MM Ms	10 ks
94253	koleno 1/2" MM Ms	10 ks
94254	koleno 3/4" MM Ms	10 ks
94255	koleno 1" MM Ms	5 ks
94256	koleno 5/4" MM Ms	5 ks
94257	koleno 6/4" MM Ms	5 ks
94258	koleno 2" MM Ms	1 ks
94220	koleno 3/8" FF 45° Ms	5 ks
94221	koleno 1/2" FF 45° Ms	5 ks
94222	koleno 3/4" FF 45° Ms	5 ks
94224	koleno 3/8" MF 45° Ms	5 ks
94225	koleno 1/2" MF 45° Ms	5 ks
94226	koleno 3/4" MF 45° Ms	5 ks
94459	T-kus 1/4" FFF Ms	10 ks
94460	T-kus 3/8" FFF Ms	10 ks
94461	T-kus 1/2" FFF Ms	10 ks
94462	T-kus 3/4" FFF Ms	10 ks
94463	T-kus 1" FFF Ms	10 ks
94464	T-kus 5/4" FFF Ms	5 ks
94465	T-kus 6/4" FFF Ms	5 ks
94466	T-kus 2" FFF Ms	1 ks
94472	T-kus 2"1/2" FFF Ms	1 ks
94473	T-kus 3" FFF Ms	1 ks
94467	T-kus 3/4"x1/2"x3/4" FFF Ms	10 ks
94468	T-kus 1" x1/2"x 1" FFF Ms	5 ks
94469	T-kus 1" x3/4"x 1" FFF Ms	5 ks



KÓD	NÁZOV	BALENIE V KS
94481	T-kus 3/8" MMM Ms	10 ks
94482	T-kus 1/2" MMM Ms	10 ks
94483	T-kus 3/4" MMM Ms	10 ks
94484	T-kus 1" MMM Ms	5 ks
94485	T-kus 5/4" MMM Ms	5 ks
94486	T-kus 6/4" MMM Ms	5 ks
94487	T-kus 2" MMM Ms	1 ks
94450	T-kus 1/2" FMF Ms	10 ks
94451	T-kus 3/4" FMF Ms	5 ks
94452	T-kus 1" FMF Ms	5 ks
94455	T-kus 1/2" MFM Ms	10 ks
94263	kríž 1/2" Ms	10 ks
94264	kríž 3/4" Ms	10 ks
94265	kríž 1" Ms	5 ks
94266	kríž 5/4" Ms	1 ks
94267	kríž 6/4" Ms	1 ks
94268	kríž 2" Ms	1 ks
94511	nátrubok 1/8" Ms	10 ks
94522	nátrubok 1/4" Ms	10 ks
94533	nátrubok 3/8" Ms	10 ks
94544	nátrubok 1/2" Ms	10 ks
94555	nátrubok 3/4" Ms	10 ks
94566	nátrubok 1" Ms	10 ks
94577	nátrubok 5/4" Ms	5 ks
94588	nátrubok 6/4" Ms	5 ks
94599	nátrubok 2" Ms	1 ks
94600	nátrubok 2"1/2" Ms	1 ks
94601	nátrubok 3" Ms	1 ks
94521	nátrubok redukovaný 1/4"x1/8" Ms	10 ks
94523	nátrubok redukovaný 3/8"x1/4" Ms	10 ks
94543	nátrubok redukovaný 1/2"x3/8" Ms	10 ks
94554	nátrubok redukovaný 3/4"x1/2" Ms	10 ks
94563	nátrubok redukovaný 1" x3/8" Ms	10 ks
94564	nátrubok redukovaný 1" x1/2" Ms	10 ks
94565	nátrubok redukovaný 1" x3/4" Ms	10 ks
94574	nátrubok redukovaný 5/4"x1/2" Ms	5 ks
94575	nátrubok redukovaný 5/4"x3/4" Ms	5 ks
94576	nátrubok redukovaný 5/4"x 1" Ms	5 ks
94584	nátrubok redukovaný 6/4"x1/2" Ms	5 ks
94585	nátrubok redukovaný 6/4"x3/4" Ms	5 ks
94586	nátrubok redukovaný 6/4"x 1" Ms	5 ks
94587	nátrubok redukovaný 6/4"x5/4" Ms	5 ks
94595	nátrubok redukovaný 2" x3/4" Ms	1 ks
94596	nátrubok redukovaný 2" x 1" Ms	1 ks
94597	nátrubok redukovaný 2" x5/4" Ms	1 ks
94598	nátrubok redukovaný 2" x6/4" Ms	1 ks



KÓD	NÁZOV	BALENIE V KS
94190	zátkaviečko 1/8" ZD Ms	10 ks
94181	zátkaviečko 1/4" ZD Ms	10 ks
94182	zátkaviečko 3/8" ZD Ms	10 ks
94183	zátkaviečko 1/2" ZD Ms	10 ks
94184	zátkaviečko 3/4" ZD Ms	10 ks
94185	zátkaviečko 1" ZD Ms	10 ks
94186	zátkaviečko 5/4" ZD Ms	5 ks
94187	zátkaviečko 6/4" ZD Ms	5 ks
94188	zátkaviečko 2" ZD Ms	1 ks
94189	zátkaviečko 2"1/2" ZD Ms	1 ks
94170	zátkaviečko 1/8" ZV Ms	10 ks
94171	zátkaviečko 1/4" ZV Ms	10 ks
94172	zátkaviečko 3/8" ZV Ms	10 ks
94173	zátkaviečko 1/2" ZV Ms	10 ks
94174	zátkaviečko 3/4" ZV Ms	10 ks
94175	zátkaviečko 1" ZV Ms	10 ks
94176	zátkaviečko 5/4" ZV Ms	5 ks
94177	zátkaviečko 6/4" ZV Ms	5 ks
94178	zátkaviečko 2" ZV Ms	1 ks
94179	zátkaviečko 2"1/2" ZV Ms	1 ks
94180	zátkaviečko 3" ZV Ms	1 ks
94120	redukcia 1/4"x1/8" MF Ms	10 ks
94121	redukcia 3/8"x1/8" MF Ms	10 ks
94122	redukcia 3/8"x1/4" MF Ms	10 ks
94123	redukcia 1/2"x1/4" MF Ms	10 ks
94124	redukcia 1/2"x3/8" MF Ms	10 ks
94125	redukcia 3/4"x1/4" MF Ms	10 ks
94126	redukcia 3/4"x3/8" MF Ms	10 ks
94127	redukcia 3/4"x1/2" MF Ms	10 ks
94128	redukcia 1" x3/8" MF Ms	10 ks
94129	redukcia 1" x1/2" MF Ms	10 ks
94130	redukcia 1" x3/4" MF Ms	10 ks
94140	redukcia 5/4"x1/2" MF Ms	10 ks
94131	redukcia 5/4"x3/4" MF Ms	10 ks
94132	redukcia 5/4"x 1" MF Ms	10 ks
94139	redukcia 6/4"x1/2" MF Ms	5 ks
94133	redukcia 6/4"x3/4" MF Ms	5 ks
94134	redukcia 6/4"x 1" MF Ms	5 ks
94135	redukcia 6/4"x5/4" MF Ms	5 ks
94136	redukcia 2" x 1" MF Ms	1 ks
94137	redukcia 2" x5/4" MF Ms	1 ks
94138	redukcia 2" x6/4" MF Ms	1 ks
94142	redukcia 2"1/2"x 2" MF Ms	1 ks
94141	redukcia 3" x 2" MF Ms	1 ks
94143	redukcia 3" x 2"1/2" MF Ms	1 ks
94144	redukcia 1/2"x3/8" MF Ms prstencová	10 ks
94145	redukcia 3/4"x1/2" MF Ms prstencová	10 ks
94146	redukcia 1"x3/4" MF Ms prstencová	10 ks





KÓD	NÁZOV	BALENIE V KS
94001	predíženie 3/8"x10mm Ms	10 ks
94002	predíženie 3/8"x15mm Ms	10 ks
94003	predíženie 3/8"x20mm Ms	10 ks
94004	predíženie 3/8"x25mm Ms	10 ks
94005	predíženie 3/8"x30mm Ms	10 ks
94006	predíženie 3/8"x40mm Ms	10 ks
94007	predíženie 3/8"x50mm Ms	10 ks



94010	predíženie 1/2"x 10mm Ms	10 ks
94015	predíženie 1/2"x 15mm Ms	10 ks
94020	predíženie 1/2"x 20mm Ms	10 ks
94025	predíženie 1/2"x 25mm Ms	10 ks
94030	predíženie 1/2"x 30mm Ms	10 ks
94040	predíženie 1/2"x 40mm Ms	10 ks
94050	predíženie 1/2"x 50mm Ms	10 ks
94060	predíženie 1/2"x 60mm Ms	10 ks
94070	predíženie 1/2"x 70mm Ms	5 ks
94080	predíženie 1/2"x 80mm Ms	5 ks
94000	predíženie 1/2"x100mm Ms	5 ks



94013	predíženie 1/2"x 10mm Ms	šest'hran kované	10 ks
94018	predíženie 1/2"x 15mm Ms	šest'hran kované	10 ks
94023	predíženie 1/2"x 20mm Ms	šest'hran kované	10 ks
94028	predíženie 1/2"x 25mm Ms	šest'hran kované	10 ks
94033	predíženie 1/2"x 30mm Ms	šest'hran kované	10 ks
94043	predíženie 1/2"x 40mm Ms	šest'hran kované	10 ks
94053	predíženie 1/2"x 50mm Ms	šest'hran kované	10 ks



94011	predíženie 3/4"x 10mm Ms	10 ks
94016	predíženie 3/4"x 15mm Ms	10 ks
94021	predíženie 3/4"x 20mm Ms	10 ks
94026	predíženie 3/4"x 25mm Ms	10 ks
94031	predíženie 3/4"x 30mm Ms	10 ks
94041	predíženie 3/4"x 40mm Ms	10 ks
94051	predíženie 3/4"x 50mm Ms	10 ks
94061	predíženie 3/4"x 60mm Ms	10 ks
94071	predíženie 3/4"x 70mm Ms	5 ks
94081	predíženie 3/4"x 80mm Ms	5 ks
94091	predíženie 3/4"x100mm Ms	5 ks



94012	predíženie 1" x10mm Ms	10 ks
94017	predíženie 1" x15mm Ms	10 ks
94022	predíženie 1" x20mm Ms	10 ks
94027	predíženie 1" x25mm Ms	10 ks
94032	predíženie 1" x30mm Ms	5 ks
94042	predíženie 1" x40mm Ms	5 ks
94052	predíženie 1" x50mm Ms	5 ks



TVAROVKA K VODÁRNI

94420	tvarovka 1"x1/4" H=72mm s piatimi vývodmi Ms	5 ks
94421	tvarovka 1"x1/4" H=82mm s piatimi vývodmi Ms	5 ks
94422	tvarovka 1"x1/4" H=92mm s piatimi vývodmi Ms	5 ks



KÓD	NÁZOV	BALENIE V KS
94148	predĺženie redukované 1/4"x1/8" FM Ms	10 ks
94150	predĺženie redukované 3/8"x1/4" FM Ms	10 ks
94151	predĺženie redukované 1/2"x1/4" FM Ms	10 ks
94152	predĺženie redukované 1/2"x3/8" FM Ms	10 ks
94149	predĺženie redukované 3/4"x3/8" FM Ms	10 ks
94153	predĺženie redukované 3/4"x1/2" FM Ms	10 ks
94154	predĺženie redukované 1" x1/2" FM Ms	10 ks
94155	predĺženie redukované 1" x3/4" FM Ms	10 ks
94157	predĺženie redukované 5/4"x1/2" FM Ms	10 ks
94158	predĺženie redukované 5/4"x3/4" FM Ms	10 ks
94156	predĺženie redukované 5/4"x 1" FM Ms	10 ks
94159	predĺženie redukované 6/4"x1/2" FM Ms	5 ks
94160	predĺženie redukované 6/4"x3/4" FM Ms	5 ks
94161	predĺženie redukované 6/4"x 1" FM Ms	5 ks
94162	predĺženie redukované 6/4"x5/4" FM Ms	5 ks
94163	predĺženie redukované 2" x 1" FM Ms	1 ks
94164	predĺženie redukované 2" x5/4" FM Ms	1 ks
94165	predĺženie redukované 2" x6/4" FM Ms	1 ks
94099	vsuvka 1/8" Ms	10 ks
94100	vsuvka 1/4" Ms	10 ks
94103	vsuvka 3/8" Ms	10 ks
94106	vsuvka 1/2" Ms	10 ks
94108	vsuvka 3/4" Ms	10 ks
94111	vsuvka 1" Ms	10 ks
94113	vsuvka 5/4" Ms	1 ks
94116	vsuvka 6/4" Ms	1 ks
94119	vsuvka 2" Ms	1 ks
94090	vsuvka 2"1/2" Ms	1 ks
94098	vsuvka redukovaná 1/4"x1/8" Ms	10 ks
94101	vsuvka redukovaná 3/8"x1/8" Ms	10 ks
94102	vsuvka redukovaná 3/8"x1/4" Ms	10 ks
94104	vsuvka redukovaná 1/2"x1/4" Ms	10 ks
94105	vsuvka redukovaná 1/2"x3/8" Ms	10 ks
94097	vsuvka redukovaná 3/4"x3/8" Ms	10 ks
94107	vsuvka redukovaná 3/4"x1/2" Ms	10 ks
94109	vsuvka redukovaná 1" x1/2" Ms	10 ks
94110	vsuvka redukovaná 1" x3/4" Ms	10 ks
94096	vsuvka redukovaná 5/4"x1/2" Ms	10 ks
94095	vsuvka redukovaná 5/4"x3/4" Ms	10 ks
94112	vsuvka redukovaná 5/4"x 1" Ms	10 ks
94094	vsuvka redukovaná 6/4"x3/4" Ms	5 ks
94114	vsuvka redukovaná 6/4"x 1" Ms	5 ks
94115	vsuvka redukovaná 6/4"x5/4" Ms	1 ks
94093	vsuvka redukovaná 2" x 1" Ms	1 ks
94117	vsuvka redukovaná 2" x5/4" Ms	1 ks
94118	vsuvka redukovaná 2" x6/4" Ms	1 ks
94092	vsuvka redukovaná 2"1/2"x2" Ms	1 ks
94200	vsuvka redukovaná 3" x 2" Ms	1 ks
94201	vsuvka redukovaná 3" x2"1/2" Ms	1 ks
94298	nástenka 1/2" FF Ms	1/10 ks
94297	nástenka 3/4" FF Ms	1/5 ks
94299	nástenka 3/4" FF Ms uchytenie na tri body	1/5 ks



KÓD	NÁZOV	BALENIE V KS
95440	koleno 3/8" FF č.90 pochrómované	10 ks
95441	koleno 1/2" FF č.90 pochrómované	10 ks
95442	koleno 3/4" FF č.90 pochrómované	10 ks
95443	koleno 1" FF č.90 pochrómované	10 ks



95450	koleno 3/8" MF č.92 pochrómované	10 ks
95451	koleno 1/2" MF č.92 pochrómované	10 ks
95452	koleno 3/4" MF č.92 pochrómované	10 ks
95453	koleno 1" MF č.92 pochrómované	10 ks



95460	T-kus 3/8" chrómovaný	10 ks
95461	T-kus 1/2" chrómovaný	10 ks
95462	T-kus 3/4" chrómovaný	10 ks
95463	T-kus 1" chrómovaný	10 ks



95470	nátrubok 3/8" chrómovaný	10 ks
95471	nátrubok 1/2" chrómovaný	10 ks
95472	nátrubok 3/4" chrómovaný	10 ks
95473	nátrubok 1" chrómovaný	10 ks



95501	predĺženie 3/8"x10mm pochrómované	10 ks
95502	predĺženie 3/8"x15mm pochrómované	10 ks
95503	predĺženie 3/8"x20mm pochrómované	10 ks
95504	predĺženie 3/8"x25mm pochrómované	10 ks
95505	predĺženie 3/8"x30mm pochrómované	10 ks
95506	predĺženie 3/8"x40mm pochrómované	10 ks
95507	predĺženie 3/8"x50mm pochrómované	10 ks



95480	predĺženie 1/2"x 10mm pochrómované	10 ks
95481	predĺženie 1/2"x 15mm pochrómované	10 ks
95482	predĺženie 1/2"x 20mm pochrómované	10 ks
95483	predĺženie 1/2"x 25mm pochrómované	10 ks
95484	predĺženie 1/2"x 30mm pochrómované	10 ks
95485	predĺženie 1/2"x 40mm pochrómované	10 ks
95486	predĺženie 1/2"x 50mm pochrómované	10 ks
95487	predĺženie 1/2"x 60mm pochrómované	10 ks
95488	predĺženie 1/2"x 80mm pochrómované	10 ks
95489	predĺženie 1/2"x100mm pochrómované	10 ks



95510	predĺženie 3/4"x 10mm pochrómované	10 ks
95511	predĺženie 3/4"x 15mm pochrómované	10 ks
95512	predĺženie 3/4"x 20mm pochrómované	10 ks
95513	predĺženie 3/4"x 25mm pochrómované	10 ks
95514	predĺženie 3/4"x 30mm pochrómované	10 ks
95515	predĺženie 3/4"x 40mm pochrómované	10 ks
95516	predĺženie 3/4"x 50mm pochrómované	10 ks
95517	predĺženie 3/4"x 60mm pochrómované	10 ks
N 95518	predĺženie 3/4"x 80mm pochrómované	5 ks
N 95519	predĺženie 3/4"x100mm pochrómované	5 ks

KÓD	NÁZOV	BALENIE V KS
95001	predĺženie 3/8"x10mm pozinkovaná galvanizovaná oceľ	10 ks
95002	predĺženie 3/8"x15mm pozinkovaná galvanizovaná oceľ	10 ks
95003	predĺženie 3/8"x20mm pozinkovaná galvanizovaná oceľ	10 ks
95004	predĺženie 3/8"x25mm pozinkovaná galvanizovaná oceľ	10 ks
95005	predĺženie 3/8"x30mm pozinkovaná galvanizovaná oceľ	10 ks
95006	predĺženie 3/8"x40mm pozinkovaná galvanizovaná oceľ	10 ks
95007	predĺženie 3/8"x50mm pozinkovaná galvanizovaná oceľ	10 ks
95010	predĺženie 1/2"x10mm pozinkovaná galvanizovaná oceľ	10 ks
95015	predĺženie 1/2"x15mm pozinkovaná galvanizovaná oceľ	10 ks
95020	predĺženie 1/2"x20mm pozinkovaná galvanizovaná oceľ	10 ks
95025	predĺženie 1/2"x25mm pozinkovaná galvanizovaná oceľ	10 ks
95030	predĺženie 1/2"x30mm pozinkovaná galvanizovaná oceľ	10 ks
95040	predĺženie 1/2"x40mm pozinkovaná galvanizovaná oceľ	10 ks
95050	predĺženie 1/2"x50mm pozinkovaná galvanizovaná oceľ	10 ks
95011	predĺženie 3/4"x10mm pozinkovaná galvanizovaná oceľ	10 ks
95016	predĺženie 3/4"x15mm pozinkovaná galvanizovaná oceľ	10 ks
95021	predĺženie 3/4"x20mm pozinkovaná galvanizovaná oceľ	10 ks
95026	predĺženie 3/4"x25mm pozinkovaná galvanizovaná oceľ	10 ks
95031	predĺženie 3/4"x30mm pozinkovaná galvanizovaná oceľ	10 ks
95041	predĺženie 3/4"x40mm pozinkovaná galvanizovaná oceľ	10 ks
95051	predĺženie 3/4"x50mm pozinkovaná galvanizovaná oceľ	10 ks
95017	predĺženie 1"x15mm pozinkovaná galvanizovaná oceľ	10 ks
95022	predĺženie 1"x20mm pozinkovaná galvanizovaná oceľ	10 ks
95027	predĺženie 1"x25mm pozinkovaná galvanizovaná oceľ	10 ks
95032	predĺženie 1"x30mm pozinkovaná galvanizovaná oceľ	10 ks
95042	predĺženie 1"x40mm pozinkovaná galvanizovaná oceľ	10 ks
95052	predĺženie 1"x50mm pozinkovaná galvanizovaná oceľ	10 ks
95112	predĺženie redukované 1/8"x1/4" MF pozink.galvan.oceľ	10 ks
95113	predĺženie redukované 1/8"x3/8" MF pozink.galvan.oceľ	10 ks
95123	predĺženie redukované 1/4"x3/8" MF pozink.galvan.oceľ	10 ks
95134	predĺženie redukované 3/8"x1/2" MF pozink.galvan.oceľ	10 ks
95135	predĺženie redukované 3/8"x3/4" MF pozink.galvan.oceľ	10 ks
95136	predĺženie redukované 3/8"x 1" MF pozink.galvan.oceľ	10 ks
95142	predĺženie redukované 1/4"x1/2" MF pozink.galvan.oceľ	10 ks
95145	predĺženie redukované 1/2"x3/4" MF pozink.galvan.oceľ	10 ks
95146	predĺženie redukované 1/2"x 1" MF pozink.galvan.oceľ	10 ks
95156	predĺženie redukované 3/4"x 1" MF pozink.galvan.oceľ	10 ks
M - vonk.závit, F - vnút.závit		
90470	zátka 1/8" ZV pozinkovaná galvanizovaná oceľ	10 ks
90471	zátka 1/4" ZV pozinkovaná galvanizovaná oceľ	10 ks
90472	zátka 3/8" ZV pozinkovaná galvanizovaná oceľ	10 ks
90473	zátka 1/2" ZV pozinkovaná galvanizovaná oceľ	10 ks
90474	zátka 3/4" ZV pozinkovaná galvanizovaná oceľ	10 ks
90475	zátka 1" ZV pozinkovaná galvanizovaná oceľ	10 ks
90480	zátka/viečko 1/8" ZD pozinkovaná galvanizovaná oceľ	10 ks
90481	zátka/viečko 1/4" ZD pozinkovaná galvanizovaná oceľ	10 ks
90482	zátka/viečko 3/8" ZD pozinkovaná galvanizovaná oceľ	10 ks
90483	zátka/viečko 1/2" ZD pozinkovaná galvanizovaná oceľ	10 ks
90484	zátka/viečko 3/4" ZD pozinkovaná galvanizovaná oceľ	10 ks
90485	zátka/viečko 1" ZD pozinkovaná galvanizovaná oceľ	10 ks

KÓD	NÁZOV	BALENIE V KS
95521	redukcia 1/4"x1/8" MF pozinkovaná galvanizovaná oceľ	10 ks
95531	redukcia 3/8"x1/8" MF pozinkovaná galvanizovaná oceľ	10 ks
95532	redukcia 3/8"x1/4" MF pozinkovaná galvanizovaná oceľ	10 ks
95541	redukcia 1/2"x1/8" MF pozinkovaná galvanizovaná oceľ	10 ks
95542	redukcia 1/2"x1/4" MF pozinkovaná galvanizovaná oceľ	10 ks
95543	redukcia 1/2"x3/8" MF pozinkovaná galvanizovaná oceľ	10 ks
95552	redukcia 3/4"x1/4" MF pozinkovaná galvanizovaná oceľ	10 ks
95553	redukcia 3/4"x3/8" MF pozinkovaná galvanizovaná oceľ	10 ks
95554	redukcia 3/4"x1/2" MF pozinkovaná galvanizovaná oceľ	10 ks
95562	redukcia 1" x1/4" MF pozinkovaná galvanizovaná oceľ	10 ks
95563	redukcia 1" x3/8" MF pozinkovaná galvanizovaná oceľ	10 ks
95564	redukcia 1" x1/2" MF pozinkovaná galvanizovaná oceľ	10 ks
95565	redukcia 1" x3/4" MF pozinkovaná galvanizovaná oceľ	10 ks



95311	vsuvka 1/8" pozinkovaná galvanizovaná oceľ	10 ks
95322	vsuvka 1/4" pozinkovaná galvanizovaná oceľ	10 ks
95333	vsuvka 3/8" pozinkovaná galvanizovaná oceľ	10 ks
95344	vsuvka 1/2" pozinkovaná galvanizovaná oceľ	10 ks
95355	vsuvka 3/4" pozinkovaná galvanizovaná oceľ	10 ks
95366	vsuvka 1" pozinkovaná galvanizovaná oceľ	10 ks



95321	vsuvka redukovaná 1/4"x1/8" pozinkovaná galvanizovaná oceľ	10 ks
95331	vsuvka redukovaná 3/8"x1/8" pozinkovaná galvanizovaná oceľ	10 ks
95332	vsuvka redukovaná 3/8"x1/4" pozinkovaná galvanizovaná oceľ	10 ks
95341	vsuvka redukovaná 1/2"x1/8" pozinkovaná galvanizovaná oceľ	10 ks
95342	vsuvka redukovaná 1/2"x1/4" pozinkovaná galvanizovaná oceľ	10 ks
95343	vsuvka redukovaná 1/2"x3/8" pozinkovaná galvanizovaná oceľ	10 ks
95352	vsuvka redukovaná 3/4"x1/4" pozinkovaná galvanizovaná oceľ	10 ks
95353	vsuvka redukovaná 3/4"x3/8" pozinkovaná galvanizovaná oceľ	10 ks
95354	vsuvka redukovaná 3/4"x1/2" pozinkovaná galvanizovaná oceľ	10 ks
95363	vsuvka redukovaná 1" x3/8" pozinkovaná galvanizovaná oceľ	10 ks
95364	vsuvka redukovaná 1" x1/2" pozinkovaná galvanizovaná oceľ	10 ks
95365	vsuvka redukovaná 1" x3/4" pozinkovaná galvanizovaná oceľ	10 ks



95611	nátrubok 1/8" pozinkovaná galvanizovaná oceľ	10 ks
95622	nátrubok 1/4" pozinkovaná galvanizovaná oceľ	10 ks
95633	nátrubok 3/8" pozinkovaná galvanizovaná oceľ	10 ks
95644	nátrubok 1/2" pozinkovaná galvanizovaná oceľ	10 ks
95655	nátrubok 3/4" pozinkovaná galvanizovaná oceľ	10 ks
95666	nátrubok 1" pozinkovaná galvanizovaná oceľ	10 ks



95621	nátrubok redukovaný 1/4"x1/8" pozinkovaná galvanizovaná oceľ	10 ks
95631	nátrubok redukovaný 3/8"x1/8" pozinkovaná galvanizovaná oceľ	10 ks
95632	nátrubok redukovaný 3/8"x1/4" pozinkovaná galvanizovaná oceľ	10 ks
95641	nátrubok redukovaný 1/2"x1/8" pozinkovaná galvanizovaná oceľ	10 ks
95642	nátrubok redukovaný 1/2"x1/4" pozinkovaná galvanizovaná oceľ	10 ks
95643	nátrubok redukovaný 1/2"x3/8" pozinkovaná galvanizovaná oceľ	10 ks
95652	nátrubok redukovaný 3/4"x1/4" pozinkovaná galvanizovaná oceľ	10 ks
95653	nátrubok redukovaný 3/4"x3/8" pozinkovaná galvanizovaná oceľ	10 ks
95654	nátrubok redukovaný 3/4"x1/2" pozinkovaná galvanizovaná oceľ	10 ks
95663	nátrubok redukovaný 1" x3/8" pozinkovaná galvanizovaná oceľ	10 ks
95664	nátrubok redukovaný 1" x1/2" pozinkovaná galvanizovaná oceľ	10 ks
95665	nátrubok redukovaný 1" x3/4" pozinkovaná galvanizovaná oceľ	10 ks



	KÓD	NÁZOV	BALENIE V KS
	141120	C.1 oblúk MF 1/2" pozinkovaný	10 ks
	141130	C.1 oblúk MF 3/4" pozinkovaný	5/10 ks
	141140	C.1 oblúk MF 1" pozinkovaný	5 ks
	141150	C.1 oblúk MF 5/4" pozinkovaný	5 ks
	141020	C.2 oblúk FF 1/2" pozinkovaný	10 ks
	141030	C.2 oblúk FF 3/4" pozinkovaný	5/10 ks
	141040	C.2 oblúk FF 1" pozinkovaný	5 ks
	141050	C.2 oblúk FF 5/4" pozinkovaný	5 ks
	140610	C.90 koleno FF 3/8" pozinkované	10 ks
	140620	C.90 koleno FF 1/2" pozinkované	10 ks
	140630	C.90 koleno FF 3/4" pozinkované	5/10 ks
	140640	C.90 koleno FF 1" pozinkované	5 ks
	140650	C.90 koleno FF 5/4" pozinkované	5 ks
	140660	C.90 koleno FF 6/4" pozinkované	5 ks
	140670	C.90 koleno FF 2" pozinkované	1 ks
	140680	C.90 koleno FF 2 1/2" pozinkované	1 ks
	140690	C.90 koleno FF 3" pozinkované	1 ks
140700	C.90 koleno FF 4" pozinkované	1 ks	
	147320	C.90-R koleno red. FF 3/4" x 1/2" pozinkované	5/10 ks
	147420	C.90-R koleno red. FF 1" x 1/2" pozinkované	5 ks
	147430	C.90-R koleno red. FF 1" x 3/4" pozinkované	5 ks
	140810	C.92 koleno MF 3/8" pozinkované	10 ks
	140820	C.92 koleno MF 1/2" pozinkované	10 ks
	140830	C.92 koleno MF 3/4" pozinkované	5/10 ks
	140840	C.92 koleno MF 1" pozinkované	5 ks
	140850	C.92 koleno MF 5/4" pozinkované	5 ks
	140860	C.92 koleno MF 6/4" pozinkované	5 ks
	140870	C.92 koleno MF 2" pozinkované	1 ks
	140880	C.92 koleno MF 2 1/2" pozinkované	1 ks
	140890	C.92 koleno MF 3" pozinkované	1 ks
	147720	C.95 šroubenie rohové FF 1/2" pozinkované	10 ks
	147730	C.95 šroubenie rohové FF 3/4" pozinkované	5/10 ks
	147740	C.95 šroubenie rohové FF 1" pozinkované	5 ks
	147750	C.95 šroubenie rohové FF 5/4" pozinkované	5 ks
	147760	C.95 šroubenie rohové FF 6/4" pozinkované	5 ks
	147770	C.95 šroubenie rohové FF 2" pozinkované	1 ks
	147820	C.97 šroubenie rohové MF 1/2" pozinkované	10 ks
	147830	C.97 šroubenie rohové MF 3/4" pozinkované	5/10 ks
	147840	C.97 šroubenie rohové MF 1" pozinkované	5 ks
	147850	C.97 šroubenie rohové MF 5/4" pozinkované	5 ks
	147860	C.97 šroubenie rohové MF 6/4" pozinkované	5 ks
	147870	C.97 šroubenie rohové MF 2" pozinkované	1 ks

KÓD	NÁZOV	BALENIE V KS
140920	C.120 koleno FF 45° 1/2" pozinkované	10 ks
140930	C.120 koleno FF 45° 3/4" pozinkované	5/10 ks
140940	C.120 koleno FF 45° 1" pozinkované	5 ks
144220	C.130 T-kus 1/2" pozinkované	10 ks
144230	C.130 T-kus 3/4" pozinkované	5/10 ks
144240	C.130 T-kus 1" pozinkované	5 ks
144250	C.130 T-kus 5/4" pozinkované	5 ks
144260	C.130 T-kus 6/4" pozinkované	5 ks
144270	C.130 T-kus 2" pozinkované	1 ks
144280	C.130 T-kus 2" 1/2" pozinkované	1 ks
144290	C.130 T-kus 3" pozinkované	1 ks
144300	C.130 T-kus 4" pozinkované	1 ks
145210	C.130-R T-kus redovaný 1/2"x 3/8" pozinkovaný	5/10 ks
145320	C.130-R T-kus redovaný 3/4"x 1/2" pozinkovaný	5/10 ks
145420	C.130-R T-kus redovaný 1" x 1/2" pozinkovaný	5 ks
145430	C.130-R T-kus redovaný 1" x 3/4" pozinkovaný	5 ks
145520	C.130-R T-kus redovaný 5/4"x 1/2" pozinkovaný	5 ks
145530	C.130-R T-kus redovaný 5/4"x 3/4" pozinkovaný	5 ks
145540	C.130-R T-kus redovaný 5/4"x 1" pozinkovaný	5 ks
145620	C.130-R T-kus redovaný 6/4"x 1/2" pozinkovaný	5 ks
145630	C.130-R T-kus redovaný 6/4"x 3/4" pozinkovaný	5 ks
145640	C.130-R T-kus redovaný 6/4"x 1" pozinkovaný	5 ks
145650	C.130-R T-kus redovaný 6/4"x 5/4" pozinkovaný	5 ks
145720	C.130-R T-kus redovaný 2" x 1/2" pozinkovaný	1 ks
145730	C.130-R T-kus redovaný 2" x 3/4" pozinkovaný	1 ks
145740	C.130-R T-kus redovaný 2" x 1" pozinkovaný	1 ks
145750	C.130-R T-kus redovaný 2" x 5/4" pozinkovaný	1 ks
145970	C.130-R T-kus redovaný 3" x 2" pozinkovaný	1 ks
144720	C.221 T-kus 3D FF 1/2"	10 ks
144730	C.221 T-kus 3D FF 3/4"	5/10 ks
144740	C.221 T-kus 3D FF 1"	5 ks
141210	C.240 nárubok redukovaný 1/2"x 3/8" pozinkovaný	10 ks
141320	C.240 nárubok redukovaný 3/4"x 1/2" pozinkovaný	5/10 ks
141420	C.240 nárubok redukovaný 1" x 1/2" pozinkovaný	5 ks
141430	C.240 nárubok redukovaný 1" x 3/4" pozinkovaný	5 ks
141520	C.240 nárubok redukovaný 5/4"x 1/2" pozinkovaný	5 ks
141530	C.240 nárubok redukovaný 5/4"x 3/4" pozinkovaný	5 ks
141540	C.240 nárubok redukovaný 5/4"x 1" pozinkovaný	5 ks
141630	C.240 nárubok redukovaný 6/4"x 3/4" pozinkovaný	5 ks
141640	C.240 nárubok redukovaný 6/4"x 1" pozinkovaný	5 ks
141650	C.240 nárubok redukovaný 6/4"x 5/4" pozinkovaný	5 ks
141740	C.240 nárubok redukovaný 2" x 1" pozinkovaný	1 ks
141750	C.240 nárubok redukovaný 2" x 5/4" pozinkovaný	1 ks
141760	C.240 nárubok redukovaný 2" x 6/4" pozinkovaný	1 ks
141870	C.240 nárubok redukovaný 2"1/2"x 2" pozinkovaný	1 ks



KÓD	NÁZOV	BALENIE V KS
140010	C.270 nátrubok 3/8" pozinkovaný	10 ks
140020	C.270 nátrubok 1/2" pozinkovaný	10 ks
140030	C.270 nátrubok 3/4" pozinkovaný	5/10 ks
140040	C.270 nátrubok 1" pozinkovaný	5 ks
140050	C.270 nátrubok 5/4" pozinkovaný	5 ks
140060	C.270 nátrubok 6/4" pozinkovaný	5 ks
140070	C.270 nátrubok 2" pozinkovaný	1 ks
140080	C.270 nátrubok 2" 1/2" pozinkovaný	1 ks
140090	C.270 nátrubok 3" pozinkovaný	1 ks
140100	C.270 nátrubok 4" pozinkovaný	1 ks



142210	C.241 redukcia 1/2"x 3/8" pozinkovaná	10 ks
142310	C.241 redukcia 3/4"x 3/8" pozinkovaná	5/10 ks
142320	C.241 redukcia 3/4"x 1/2" pozinkovaná	5 ks
142420	C.241 redukcia 1" x 1/2" pozinkovaná	5 ks
142430	C.241 redukcia 1" x 3/4" pozinkovaná	5 ks
142520	C.241 redukcia 5/4"x 1/2" pozinkovaná	5 ks
142530	C.241 redukcia 5/4"x 3/4" pozinkovaná	5 ks
142540	C.241 redukcia 5/4"x 1" pozinkovaná	5 ks
142620	C.241 redukcia 6/4"x 1/2" pozinkovaná	5 ks
142630	C.241 redukcia 6/4"x 3/4" pozinkovaná	5 ks
142640	C.241 redukcia 6/4"x 1" pozinkovaná	5 ks
142650	C.241 redukcia 6/4"x 5/4" pozinkovaná	5 ks
142730	C.241 redukcia 2" x 3/4" pozinkovaná	1 ks
142740	C.241 redukcia 2" x 1" pozinkovaná	1 ks
142750	C.241 redukcia 2" x 5/4" pozinkovaná	1 ks
142760	C.241 redukcia 2" x 6/4" pozinkovaná	1 ks
142840	C.241 redukcia 2" 1/2" x 1" pozinkovaná	1 ks
142850	C.241 redukcia 2" 1/2" x 5/4" pozinkovaná	1 ks
142980	C.241 redukcia 3" x 2" 1/2" pozinkovaná	1 ks
143090	C.241 redukcia 4" x 3" pozinkovaná	1 ks



143210	C.245 vsuvka red. 1/2"x3/8" pozinkovaná	10 ks
143320	C.245 vsuvka red. 3/4"x 1/2" pozinkovaná	5/10 ks
143420	C.245 vsuvka red. 1" x 1/2" pozinkovaná	5 ks
143430	C.245 vsuvka red. 1" x 3/4" pozinkovaná	5 ks
143530	C.245 vsuvka red. 5/4"x 3/4" pozinkovaná	5 ks
143540	C.245 vsuvka red. 5/4"x 1" pozinkovaná	5 ks
143630	C.245 vsuvka red. 6/4"x 3/4" pozinkovaná	5 ks
143640	C.245 vsuvka red. 6/4"x 1" pozinkovaná	5 ks
143650	C.245 vsuvka red. 6/4"x 5/4" pozinkovaná	5 ks
143750	C.245 vsuvka red. 2" x 5/4" pozinkovaná	1 ks
143760	C.245 vsuvka red. 2" x 6/4" pozinkovaná	1 ks
143870	C.245 vsuvka red. 2" 1/2"x 2" pozinkovaná	1 ks



140110	C.280 vsuvka 3/8" pozinkovaná	10 ks
140120	C.280 vsuvka 1/2" pozinkovaná	10 ks
140130	C.280 vsuvka 3/4" pozinkovaná	5/10 ks
140140	C.280 vsuvka 1" pozinkovaná	5 ks
140150	C.280 vsuvka 5/4" pozinkovaná	5 ks
140160	C.280 vsuvka 6/4" pozinkovaná	5 ks
140170	C.280 vsuvka 2" pozinkovaná	1 ks
140180	C.280 vsuvka 2" 1/2" pozinkovaná	1 ks
140190	C.280 vsuvka 3" pozinkovaná	1 ks
140200	C.280 vsuvka 4" pozinkovaná	1 ks



KÓD	NÁZOV	BALENIE V KS
146120	C.180 kríž 1/2" pozinkovaný	10 ks
146130	C.180 kríž 3/4" pozinkovaný	5/10 ks
146140	C.180 kríž 1" pozinkovaný	5 ks
146150	C.180 kríž 5/4" pozinkovaný	5 ks
146160	C.180 kríž 6/4" pozinkovaný	5 ks



140210	C.290 zátka ZV 3/8" pozinkovaná	10 ks
140220	C.290 zátka ZV 1/2" pozinkovaná	10 ks
140230	C.290 zátka ZV 3/4" pozinkovaná	5/10 ks
140240	C.290 zátka ZV 1" pozinkovaná	5 ks
140250	C.290 zátka ZV 5/4" pozinkovaná	5 ks
140260	C.290 zátka ZV 6/4" pozinkovaná	5 ks
140270	C.290 zátka ZV 2" pozinkovaná	1 ks
140280	C.290 zátka ZV 2" 1/2" pozinkovaná	1 ks
140290	C.290 zátka ZV 3" pozinkovaná	1 ks



140310	C.300 zátka/viečko ZD 3/8" pozinkovaná	10 ks
140320	C.300 zátka/viečko ZD 1/2" pozinkovaná	10 ks
140330	C.300 zátka/viečko ZD 3/4" pozinkovaná	5/10 ks
140340	C.300 zátka/viečko ZD 1" pozinkovaná	5 ks
140350	C.300 zátka/viečko ZD 5/4" pozinkovaná	5 ks
140360	C.300 zátka/viečko ZD 6/4" pozinkovaná	5 ks
140370	C.300 zátka/viečko ZD 2" pozinkovaná	1 ks
140380	C.300 zátka/viečko ZD 2" 1/2" pozinkovaná	1 ks
140390	C.300 zátka/viečko ZD 3" pozinkovaná	1 ks
140400	C.300 zátka/viečko ZD 4" pozinkovaná	1 ks



140420	C.330 šroubenie FF 1/2" pozinkované	10 ks
140430	C.330 šroubenie FF 3/4" pozinkované	5/10 ks
140440	C.330 šroubenie FF 1" pozinkované	5 ks
140450	C.330 šroubenie FF 5/4" pozinkované	5 ks
140460	C.330 šroubenie FF 6/4" pozinkované	5 ks
140470	C.330 šroubenie FF 2" pozinkované	1 ks
140480	C.330 šroubenie FF 2" 1/2" pozinkované	1 ks
140490	C.330 šroubenie FF 3" pozinkované	1 ks



140520	C.331 šroubenie MF 1/2" pozinkované	10 ks
140530	C.331 šroubenie MF 3/4" pozinkované	5/10 ks
140540	C.331 šroubenie MF 1" pozinkované	5 ks
140550	C.331 šroubenie MF 5/4" pozinkované	5 ks
140560	C.331 šroubenie MF 6/4" pozinkované	5 ks
140570	C.331 šroubenie MF 2" pozinkované	1 ks

KÓD	NÁZOV	BALENIE V KS
148306	predĺženie MM, 1/2" x 60mm pozinkované	10 ks
148310	predĺženie MM, 1/2" x 100mm pozinkované	10 ks
148315	predĺženie MM, 1/2" x 150mm pozinkované	10 ks
148320	predĺženie MM, 1/2" x 200mm pozinkované	10 ks
148350	predĺženie MM, 1/2" x 500mm pozinkované	1 ks
148391	predĺženie MM, 1/2" x 1000mm pozinkované	1 ks
148392	predĺženie MM, 1/2" x 2000mm pozinkované	1 ks



148406	predĺženie MM, 3/4" x 60mm pozinkované	10 ks
148410	predĺženie MM, 3/4" x 100mm pozinkované	10 ks
148415	predĺženie MM, 3/4" x 150mm pozinkované	10 ks
148420	predĺženie MM, 3/4" x 200mm pozinkované	10 ks
148450	predĺženie MM, 3/4" x 500mm pozinkované	1 ks
148491	predĺženie MM, 3/4" x 1000mm pozinkované	1 ks
148492	predĺženie MM, 3/4" x 2000mm pozinkované	1 ks



148506	Predĺženie MM, 1" x 60mm pozinkované	10 ks
148510	Predĺženie MM, 1" x 100mm pozinkované	10 ks
148515	Predĺženie MM, 1" x 150mm pozinkované	10 ks
148520	Predĺženie MM, 1" x 200mm pozinkované	10 ks
148550	Predĺženie MM, 1" x 500mm pozinkované	1 ks
148591	Predĺženie MM, 1" x 1000mm pozinkované	1 ks
148592	Predĺženie MM, 1" x 2000mm pozinkované	1 ks



148606	Predĺženie MM, 5/4" x 60mm pozinkované	10 ks
148610	Predĺženie MM, 5/4" x 100mm pozinkované	10 ks
148615	Predĺženie MM, 5/4" x 150mm pozinkované	10 ks
148620	Predĺženie MM, 5/4" x 200mm pozinkované	10 ks
148650	Predĺženie MM, 5/4" x 500mm pozinkované	1 ks
148691	Predĺženie MM, 5/4" x 1000mm pozinkované	1 ks
148692	Predĺženie MM, 5/4" x 2000mm pozinkované	1 ks



I.6. Armatúry mosadzné

ŠROUBENIA MOSADZNÉ S PLOCHÝM TESNENÍM

95800	šroubenie radiátorové 3/8" priame Ms	1/30 ks
95801	šroubenie radiátorové 1/2" priame Ms	1/20 ks
95802	šroubenie radiátorové 3/4" priame Ms	1/15 ks
95803	šroubenie radiátorové 1" priame Ms	1/10 ks
95804	šroubenie radiátorové 5/4" priame Ms	1/8 ks
95805	šroubenie radiátorové 6/4" priame Ms	1/6 ks
95806	šroubenie radiátorové 2" priame Ms	1/4 ks



95810	šroubenie radiátorové 3/8" rohové Ms	1/25 ks
95811	šroubenie radiátorové 1/2" rohové Ms	1/15 ks
95812	šroubenie radiátorové 3/4" rohové Ms	1/10 ks
95813	šroubenie radiátorové 1" rohové Ms	1/10 ks
95814	šroubenie radiátorové 5/4" rohové Ms	1/6 ks
95815	šroubenie radiátorové 6/4" rohové Ms	1 ks
95816	šroubenie radiátorové 2" rohové Ms	1 ks



ŠROUBENIA MOSADZNÉ NA KÓNUS BEZ TESNENIA

KÓD	NÁZOV	BALENIE V KS
N 95901	šroubenie radiátorové 1/2" priame Ms na kónus	1/10 ks
N 95902	šroubenie radiátorové 3/4" priame Ms na kónus	1/10 ks
N 95903	šroubenie radiátorové 1" priame Ms na kónus	1/5 ks

N 95911	šroubenie radiátorové 1/2" rohové Ms na kónus	1/10 ks
N 95912	šroubenie radiátorové 3/4" rohové Ms na kónus	1/10 ks
N 95913	šroubenie radiátorové 1" rohové Ms na kónus	1/5 ks

ŠROUBENIA Z PONIKLOVANEJ MOSADZE

95775	šroubenie radiát. 3/8" priame mosadz pozinkovaná galvanizovaná oc	1/10 ks
95776	šroubenie radiát. 1/2" priame mosadz pozinkovaná galvanizovaná oc	1/10 ks
95777	šroubenie radiát. 3/4" priame mosadz pozinkovaná galvanizovaná oc	1/10 ks
95778	šroubenie radiát. 1" priame mosadz pozinkovaná galvanizovaná oc	1 ks

95786	šroubenie radiátorové 1/2" rohové Ms pozinkovaná galvanizovaná oc	1/10 ks
95787	šroubenie radiátorové 3/4" rohové Ms pozinkovaná galvanizovaná oc	1/10 ks
95788	šroubenie radiátorové 1" rohové Ms pozinkovaná galvanizovaná oc	1 ks

95675	šroubenie 1/2" k vodomerom Ms s tesneniami 2ks	1 sada
95677	šroubenie 3/4" k vodomerom Ms s tesneniami 2ks	1 sada
95678	šroubenie 1" k vodomerom Ms s tesneniami 2ks	1 sada

95680	polšroubenie 1/2"x3/4" Ms s prevlečnou maticou	10 ks
95681	polšroubenie 3/4"x 1" Ms s prevlečnou maticou	10 ks
95682	polšroubenie 1" x5/4" Ms s prevlečnou maticou	5 ks
95683	polšroubenie 5/4"x6/4" Ms s prevlečnou maticou	1 ks
95684	polšroubenie 6/4"x 2" Ms s prevlečnou maticou	1 ks
95685	polšroubenie 2"x2" 1/2" Ms s prevlečnou maticou	1 ks

ŠROUBENIA PRÍRUBOVÉ MOSADZNÉ S GUMOVÝM TESNENÍM

95821	šroubenie prírubové 1/2"x3/8" Ms komplet, na nádrže	5 ks
95822	šroubenie prírubové 3/4"x1/2" Ms komplet, na nádrže	5 ks
95823	šroubenie prírubové 1" x3/4" Ms komplet, na nádrže	1 ks

95825	prechod prírubový redukovaný 1"x3/4" mosadzný na nádrže	1/5 ks
N 95835	prechod prírubový redukovaný 5/4"x 1" mosadzný na nádrže	1/5 ks

95826	matica s prírubová 1/2" Ms k šroubeniu na nádrže	5 ks
95827	matica s prírubová 3/4" Ms k šroubeniu na nádrže	5 ks
95828	matica s prírubová 1" Ms k šroubeniu na nádrže	5 ks
95829	matica s prírubová 5/4" Ms k šroubeniu na nádrže	5 ks
95830	matica s prírubová 6/4" Ms k šroubeniu na nádrže	5 ks
95838	matica s prírubová 2" Ms k šroubeniu na nádrže	5 ks

VENTILY POISTNÉ K BOILEROM



KÓD	NÁZOV	BALENIE V KS
95230	ventil poistný 1/2" MF do 8 bar na boiler výška 5,5cm	1 ks
95232	ventil poistný 1/2" MF do 9 bar na boiler výška 4,7cm	1 ks

VENTILY POISTNÉ K BOILEROM



SLOVARM

Člen skupiny Energy Group

95415	ventil poistný 1/2" FF TE-2848 na boiler 6bar s PVC odtokovou rúrkou	1 ks
95420	ventil poistný 3/4" FF TE-2848 na boiler 6bar s PVC odtokovou rúrkou	1 ks

N

95410	Kolienko odvodňovacie TE-2848-01 M16x1 s o-kružkom k poistnému ventilu TE-2850 a TE-2852	1 ks
-------	---	------

SLOVARM

Člen skupiny Energy Group

903067	ventil poistný 1/2" FF T-1847 na boiler starší typ	1 ks
903068	ventil poistný 3/4" FF T-1847 na boiler starší typ	1 ks

903124	rúrka odtoková k poistnému ventilu T-1847 kovová	1 bal.
--------	--	--------

VENTILY POISTNÉ K EXPANZOMATU



95240	ventil poistný 1/2" 1,8 bar s pevne nastaviteľ. tlakom	1 ks
95241	ventil poistný 3/4" 1,8 bar s pevne nastaviteľ. tlakom	1 ks
95242	ventil poistný 1" 1,8 bar s pevne nastaviteľ. tlakom	1 ks
95245	ventil poistný 1/2" 2,5 bar s pevne nastaviteľ. tlakom	1 ks
95246	ventil poistný 3/4" 2,5 bar s pevne nastaviteľ. tlakom	1 ks
95247	ventil poistný 1" 2,5 bar s pevne nastaviteľ. tlakom	1 ks
95250	ventil poistný 1/2" 6 bar s pevne nastaviteľ. tlakom	1 ks
95251	ventil poistný 3/4" 6 bar s pevne nastaviteľ. tlakom	1 ks
95252	ventil poistný 1" 6 bar s pevne nastaviteľ. tlakom	1 ks
95255	ventil poistný 1/2" 8 bar s pevne nastaviteľ. tlakom	1 ks
95256	ventil poistný 3/4" 8 bar s pevne nastaviteľ. tlakom	1 ks
95257	ventil poistný 1" 8 bar s pevne nastaviteľ. tlakom	1 ks
95260	ventil poistný 1/2" 10 bar s pevne nastaviteľ. tlakom	1 ks
95261	ventil poistný 3/4" 10 bar s pevne nastaviteľ. tlakom	1 ks
95262	ventil poistný 1" 10 bar s pevne nastaviteľ. tlakom	1 ks

VENTILY UZATVÁRACIE MOSADZNÉ

KÓD	NÁZOV	BALENIE V KS
98050	vršok ventilu 3/8" Ms K-294 DN10	1 ks
98051	vršok ventilu 1/2" Ms K-294 DN15	1 ks
98052	vršok ventilu 3/4" Ms K-294 DN20	1 ks
98053	vršok ventilu 1" Ms K-294 DN25	1 ks
98054	vršok ventilu 5/4" Ms K-294 DN32	1 ks
98055	vršok ventilu 6/4" Ms K-294 DN40	1 ks
98056	vršok ventilu 2" Ms K-294 DN50	1 ks

 **SLOVARM**
Člen skupiny Energy Group

98060	ventil priamy 3/8" Ms K-83T DN10	1 ks
98061	ventil priamy 1/2" Ms K-83T DN15	1 ks
98062	ventil priamy 3/4" Ms K-83T DN20	1 ks
98063	ventil priamy 1" Ms K-83T DN25	1 ks
98064	ventil priamy 5/4" Ms K-83T DN32	1 ks
98065	ventil priamy 6/4" Ms K-83T DN40	1 ks
98066	ventil priamy 2" Ms K-83T DN50	1 ks

 **SLOVARM**
Člen skupiny Energy Group

98091	ventil priamy 1/2" Ms K-125T DN15 s odvodnením	1 ks
98092	ventil priamy 3/4" Ms K-125T DN20 s odvodnením	1 ks
98093	ventil priamy 1" Ms K-125T DN25 s odvodnením	1 ks
98094	ventil priamy 5/4" Ms K-125T DN32 s odvodnením	1 ks
98095	ventil priamy 6/4" Ms K-125T DN40 s odvodnením	1 ks
98096	ventil priamy 2" Ms K-125T DN50 s odvodnením	1 ks



98067	ventil 1/2" Ms s hadicovou koncovkou	1 ks
98068	ventil 3/4" Ms s hadicovou koncovkou	1 ks
98069	ventil 1" Ms s hadicovou koncovkou	1 ks

**RUKOVÄTE KU VENTILOM K-294, K-125T, K-83T**

98081	rukoväť k ventilu 1/2"	1 ks
98082	rukoväť k ventilu 3/4"	1 ks
98083	rukoväť k ventilu 1"	1 ks
98084	rukoväť k ventilu 5/4" a 6/4"	1 ks
98086	rukoväť k ventilu 2"	1 ks

**KLAPKA SPÄTNÁ MOSADZNÁ S PLASTOVÝM UZÁVEROM A GUMOVÝM TESNENÍM**

98012	klapka spätná 1/2" mosadzná s nerezovým sitkom	1/ ks
98013	klapka spätná 3/4" mosadzná s nerezovým sitkom	1/ ks
98014	klapka spätná 1" mosadzná s nerezovým sitkom	1/8 ks
98015	klapka spätná 5/4" mosadzná s nerezovým sitkom	1/4 ks
98016	klapka spätná 6/4" mosadzná s nerezovým sitkom	1/3 ks
98017	klapka spätná 2" mosadzná s nerezovým sitkom	1 ks



98042	sitko ku spätnej klapke 1/2"	1/5 ks
98043	sitko ku spätnej klapke 3/4"	1/5 ks
98044	sitko ku spätnej klapke 1"	1/5 ks
98045	sitko ku spätnej klapke 5/4"	1 ks
98046	sitko ku spätnej klapke 6/4"	1 ks
98047	sitko ku spätnej klapke 2"	1 ks



KÓD	NÁZOV	BALENIE	
		PN	V KS
KLAPKA SPÄTNÁ MOSADZNÁ S MOSADZNYM UZÁVEROM A GUMOVÝM TESNENÍM			
98002	klapka spätná 1/2" s mosadzným uzáverom	16	1/12 ks
98003	klapka spätná 3/4" s mosadzným uzáverom	16	1/10 ks
98004	klapka spätná 1" s mosadzným uzáverom	16	1/8 ks
98005	klapka spätná 5/4" s mosadzným uzáverom	10	1/6 ks
98006	klapka spätná 6/4" s mosadzným uzáverom	10	1/4 ks
98007	klapka spätná 2" s mosadzným uzáverom	10	1/4 ks
KLAPKA SPÄTNÁ MOSADZNÁ S NYLÓNOVÝM UZÁVEROM A GUMOVÝM TESNENÍM			
97012	klapka spätná 1/2" s nylónovým uzáverom	16	1/20 ks
97013	klapka spätná 3/4" s nylónovým uzáverom	16	1/15 ks
97014	klapka spätná 1" s nylónovým uzáverom	10	1/5 ks
97015	klapka spätná 5/4" s nylónovým uzáverom	8	1/6 ks
97016	klapka spätná 6/4" s nylónovým uzáverom	8	1 ks
97002	klapka spätná 1/2" vodorovná		1/12 ks
97003	klapka spätná 3/4" vodorovná		1/10 ks
97004	klapka spätná 1" vodorovná		1/8 ks
97005	klapka spätná 5/4" vodorovná		1/6 ks
97006	klapka spätná 6/4" vodorovná		1/4 ks
97007	klapka spätná 2" vodorovná		1/4 ks
98033	kôš sací 3/4" mosadzný		1/10 ks
98034	kôš sací 1" mosadzný		1/10 ks
98035	kôš sací 5/4" mosadzný		1/6 ks
98036	kôš sací 6/4" mosadzný		1/4 ks
98037	kôš sací 2" mosadzný		1/4 ks
98022	filter závitový 1/2" Ms na vodu		1/10 ks
98023	filter závitový 3/4" Ms na vodu		1/10 ks
98024	filter závitový 1" Ms na vodu		1/10 ks
98025	filter závitový 5/4" Ms na vodu		1/10 ks
98026	filter závitový 6/4" Ms na vodu		1/4 ks
98027	filter závitový 2" Ms na vodu		1/2 ks
98070	sitko 1/4" ku filtru závitovému		1/10 ks
98071	sitko 3/8" ku filtru závitovému		1/10 ks
98072	sitko 1/2" ku filtru závitovému		1/10 ks
98073	sitko 3/4" ku filtru závitovému		1/10 ks
98074	sitko 1" ku filtru závitovému		1/10 ks
98075	sitko 5/4" ku filtru závitovému		1/10 ks
98076	sitko 6/4" ku filtru závitovému		1/10 ks
98077	sitko 2" ku filtru závitovému		1/10 ks
98078	sitko 2"1/2" ku filtru závitovému		1/10 ks
98079	sitko 3" ku filtru závitovému		1/10 ks
98080	sitko 4" ku filtru závitovému		1/10 ks
VENTILY PLAVÁKOVÉ MOSADZNÉ, BOČNÉ			
90724	ventil napúšťací plavákový 1/2" mosadzný s rúrkou		1 ks
90725	ventil napúšťací plavákový 3/4" mosadzný s rúrkou		1 ks
90726	ventil napúšťací plavákový 1" mosadzný s rúrkou		1 ks
90729	ventil napúšťací plavákový 5/4" mosadzný s rúrkou		1 ks
90730	ventil napúšťací plavákový 6/4" mosadzný s rúrkou		1 ks
90710	balón PVC d120mm M8 na Ms plavákový ventil		1 ks



VENTILY BANKOVÉ

KÓD	NÁZOV	BALENIE V KS
95190	ven.automat.bankový 3/8" nízky odvzdušň.bez klapky	1 ks
95191	ven.automat.bankový 1/2" nízky odvzdušň.bez klapky	1 ks
95192	ven.automat.bankový 1/2" odvzdušň.bez klapky	1 ks
95194	ven.automat.bankový 3/8" odvzdušň. rohový bez klapky	1 ks
95195	klapka spätná 3/8"x3/8" FM na autom.odvzduš.ventil	10 ks
95197	klapka spätná 1/2"x1/2" FM na autom.odvzduš.ventil	10 ks
95185	zátka radiatorová 1/2" pozinkovaná galvanizovaná oceľ s o-krúžkom	10 ks
95186	redukcia radiátorová 1/2"x3/8" pozinkovaná galvanizovaná oceľ	10 ks
95189	klúčik na odvzdušnenie radiátorov	10 ks

VENTILY ODVZDUŠŇOVACIE

95187	ventil odvzdušňovací 1/2" radiátorový pozink. galvanizovaná oceľ	10 ks
916019	ventil 1/8" V4320 odvzdušňovací s PVC kolieskom	10 ks
916020	ventil 1/4" V4320 odvzdušňovací s PVC kolieskom	10 ks
916021	ventil 3/8" V4320 odvzdušňovací s PVC kolieskom	10 ks
916022	ventil 1/2" V4320 odvzdušňovací s PVC kolieskom	10 ks
941025	ventil 1/4" odvzdušňovací Ms ručný K-270M	10 ks
941011	ventil 1/4" odvzdušňovací Ms na šroubovák	10 ks
941026	ventil 3/8" odvzdušňovací Ms na šroubovák	10 ks
941030	ventil odvzdušňovací a zátka 1/8" Ms pozink. galvanizovaná oceľ	1/10 ks
941031	ventil odvzdušňovací a zátka 1/4" Ms pozink. galvanizovaná oceľ	1/10 ks
910236	ventil 1/8" automatický samoodvzdušňovací	10 ks
910232	ventil 1/4" automatický samoodvzdušňovací	10 ks
910233	ventil 3/8" automatický samoodvzdušňovací	10 ks
910231	ventil 1/2" automatický samoodvzdušňovací	10 ks

KRYTKY A DVOJKRYTKY K RADIÁTOROM PRE DOKONALÝ DIZAJN

NOVINKA

Krytka Dizajn dvojité biele mosadzná 70x120xL=12mm rozteč otvorov 50mm s dvomi rúrkami d16.5mm



kód	rozmer	cena/ 1 set	balenie set
97401	dĺžka rúrky L=70mm	20,80	1
97402	dĺžka rúrky L=160mm	25,60	1



NOVINKA

Krytky Dizajn okrúhle biele mosadzné 70x120xL=12mm s dvomi rúrkami d16.5mm



kód	rozmer	cena/ 1 set	balenie set
97414	dĺžka rúrky L=70mm	15,95	1
97415	dĺžka rúrky L=160mm	20,80	1

NOVINKA

Krytka Dizajn dvojité chróm mosadzná 70x120xL=12mm rozteč otvorov 50mm s dvomi rúrkami d16.5mm



kód	rozmer	cena/ 1 set	balenie set
97405	dĺžka rúrky L=70mm	18,60	1
97406	dĺžka rúrky L=160mm	23,70	1

NOVINKA

Krytky Dizajn okrúhle chróm mosadzné 70x120xL=12mm s dvomi rúrkami d16.5mm



kód	rozmer	cena/ 1 set	balenie set
97418	dĺžka rúrky L=70mm	14,10	1
97419	dĺžka rúrky L=160mm	19,20	1

NOVINKA

Krytka Dizajn dvojité čierna mosadzná 70x120xL=12mm rozteč otvorov 50mm s dvomi rúrkami d16.5mm



kód	rozmer	cena/ 1 set	balenie set
97410	dĺžka rúrky L=70mm	20,80	1
97411	dĺžka rúrky L=160mm	25,60	1

NOVINKA

Krytky Dizajn okrúhle čierna mosadzné 70x120xL=12mm s dvomi rúrkami d16.5mm



kód	rozmer	cena/ 1 set	balenie set
97422	dĺžka rúrky L=70mm	15,95	1
97423	dĺžka rúrky L=160mm	20,80	1

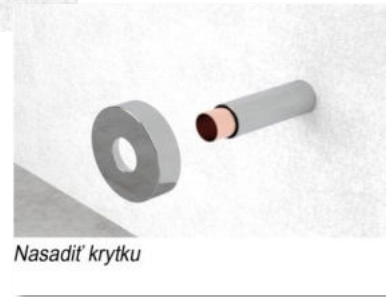
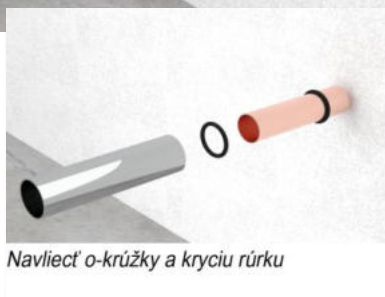

TERMOSTATICKÉ HLAVICE

Hlavica termostatická
Thermolife M30x1.5 biela
s kvapalinovým snímačom
(hydrosnímačom)



Hlavica termostatická
Compact M30x1.5 biela
s kvapalinovým snímačom
(hydrosnímačom)



kód	rozmer	cena/ 1ks	balenie v ks
97270	M30x1.5	8,85	1

kód	rozmer	cena/ 1ks	balenie v ks
97271	M30x1.5	7,85	1

Hlavica Dizajn biela
termostatická M30x1.5
s kvapalinovým snímačom
(hydrosnímačom)



Hlavica Dizajn chróm
termostatická M30x1.5
s kvapalinovým snímačom
(hydrosnímačom)



kód	rozmer	cena/ 1ks	balenie v ks
97275	M30x1.5	15,35	1

kód	rozmer	cena/ 1ks	balenie v ks
97276	M30x1.5	15,45	1

Hlavica Dizajn čierna
termostatická M30x1.5
s kvapalinovým snímačom
(hydrosnímačom)



Zarážka proti
ukradnutiu
termostatickej hlavice



kód	rozmer	cena/ 1ks	balenie v ks
97277	M30x1.5	16,85	1

kód	rozmer	cena/ 1ks	balenie v ks
97399	M30x1.5	0,75	1/5

TERMOSTATICKÉ VENTILY

Termostatický ventil radiátorový
priamy, poniklovaný
s prednastavením



Termostatický ventil radiátorový
rohový, poniklovaný
s prednastavením



kód	rozmer	cena/ 1ks	balenie v ks
97201	1/2" DN15 priamy	9,75	1/8

kód	rozmer	cena/ 1ks	balenie v ks
97211	1/2" DN15 rohový	9,39	1/10

ŠROUBENIA UZATVÁRATEĽNÉ

Šroubenie uzatvárateľné
priame, poniklované



Šroubenie uzatvárateľné
rohové, poniklované



kód	rozmer	cena/ 1ks	balenie v ks
97240	1/2" DN15 priame	5,25	1/10

kód	rozmer	cena/ 1ks	balenie v ks
97241	1/2" DN15 rohové	5,15	1/10

Šroubenie uzatvárateľné
priame, poniklované



Šroubenie uzatvárateľné
rohové, poniklované



kód	rozmer	cena/ 1ks	balenie v ks
95735	3/8" DN10 priame	5,85	1/12
95736	1/2" DN15 priame	6,19	1/12
95737	3/4" DN20 priame	11,95	1/12

kód	rozmer	cena/ 1ks	balenie v ks
95745	3/8" DN10 rohové	5,85	1/12
95746	1/2" DN15 rohové	6,19	1/12
95747	3/4" DN20 rohové	7,09	1/12

* rabatová skupina I.6.

* rabatová skupina I.6.

VENTILY RADIÁTOROVÉ MANUÁLNE

Ventil radiátorový manuálny, priamy poniklovaný



kód	rozmer	cena/ 1ks	balenie v ks
97101	1/2" DN15 priamy	5,39	1/10

Ventil radiátorový manuálny, rohový poniklovaný



kód	rozmer	cena/ 1ks	balenie v ks
97111	1/2" DN15 rohový	5,07	1/10

Ventil radiátorový manuálny, priamy poniklovaný



kód	rozmer	cena/ 1ks	balenie v ks
97120	3/8" DN10 priamy	6,65	1/15
97121	1/2" DN15 priamy	6,65	1/15

Ventil radiátorový manuálny, rohový poniklovaný



kód	rozmer	cena/ 1ks	balenie v ks
97130	3/8" DN10 rohový	6,65	1/15
97131	1/2" DN15 rohový	6,65	1/15

H ŠROUBENIE (VEKOLUX)

H šroubenie uzatvárateľné 1/2" priame, poniklované s dvomi adaptérmí 3/4"EK x 1/2"M



kód	rozmer	cena	balenie v ks
97246	1/2" DN15 priame	11,15	1/16

H šroubenie uzatvárateľné 1/2" rohové, poniklované s dvomi adaptérmí 3/4"EK x 1/2"M



kód	rozmer	cena	balenie v ks
97247	1/2" DN15 rohové	11,25	1/6

SETY S TERMOSTATICKOU HLAVICOU

SET - termostatický 1/2" priamy /term.ventil, uzatvár.šroubenie, hlavica Thermolife/



kód	rozmer	cena/ 1set	balenie v ks
97280	1/2" DN15 priamy	24,75	1

SET - termostatický 1/2" rohový /term.ventil, uzatvár.šroubenie, hlavica Thermolife/



kód	rozmer	cena/ 1set	balenie v ks
97285	1/2" DN15 rohový	23,98	1

SET - H šroubenie 1/2" priamy /H - uzatvárateľné šroubenie, 2x adaptér 3/4"EK x 1/2"M hlavica Thermolife/



kód	rozmer	cena/ 1set	balenie v ks
97290	1/2" DN15 priamy	21,15	1

SET - H šroubenie 1/2" rohový /H - uzatvárateľné šroubenie, 2x adaptér 3/4"EK x 1/2"M hlavica Thermolife/



kód	rozmer	cena/ 1set	balenie v ks
97295	1/2" DN15 rohový	21,35	1

SETY S TERMOSTATICKOU HLAVICOU - DIZAJNOVÉ

NOVINKA

SET Dizajn chróm
termostatický 1/2" rohový
/term.ventil, uzatvár.šroubenie,
hlavica Dizajn/



kód	rozmer	cena/ 1set	balenie v ks
97287	1/2" DN15 rohový	48,25	1

NOVINKA

SET Dizajn biely
termostatický 1/2" rohový
/term.ventil, uzatvár.šroubenie,
hlavica Dizajn/



kód	rozmer	cena/ 1set	balenie v ks
97288	1/2" DN15 rohový	50,35	1

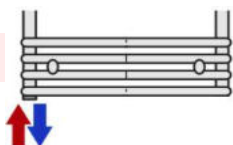

JEDNOBODOVÉ - ŠTVORCESTNÉ VENTILY TERMOSTATICKÉ

Ventil poniklovaný štvorcestný
jednobodový 3/4" EK
s rúrkou d11mm L=300mm
by-pass, priamy



kód	rozmer	cena/ 1ks	balenie v ks
97250	3/4" priamy, rozteč 50mm	34,39	1
97251	3/4" priamy, rozteč 40mm	30,55	1

Ventil poniklovaný štvorcestný
jednobodový 3/4" EK
s rúrkou d11mm L=300mm
by-pass, rohový



kód	rozmer	cena/ 1ks	balenie v ks
97260	3/4" rohový, rozteč 50mm	34,65	1
97261	3/4" rohový, rozteč 40mm	31,35	1

Ventil Dizajn chróm štvorcestný
jednobodový 3/4" EK
s rúrkou d11mm L=300mm
by-pass, priamy



kód	rozmer	cena/ 1ks	balenie v ks
97252	3/4" priamy, rozteč 50mm	36,75	1
97253	3/4" priamy, rozteč 40mm	33,95	1

Ventil Dizajn chróm štvorcestný
jednobodový 3/4" EK
s rúrkou d11mm L=300mm
by-pass, rohový



kód	rozmer	cena/ 1ks	balenie v ks
97262	3/4" rohový, rozteč 50mm	37,80	1
97263	3/4" rohový, rozteč 40mm	34,10	1

Ventil Dizajn biely štvorcestný
jednobodový 3/4" EK
s rúrkou d11mm L=300mm
by-pass, priamy



kód	rozmer	cena/ 1ks	balenie v ks
97254	3/4" priamy, rozteč 50mm	39,70	1
97255	3/4" priamy, rozteč 40mm	36,85	1

Ventil Dizajn biely štvorcestný
jednobodový 3/4" EK
s rúrkou d11mm L=300mm
by-pass, rohový



kód	rozmer	cena/ 1ks	balenie v ks
97264	3/4" rohový, rozteč 50mm	40,85	1
97265	3/4" rohový, rozteč 40mm	37,15	1

JEDNOBODOVÉ - ŠTVORCESTNÉ VENTILY TERMOSTATICKÉ

NOVINKA

Ventil Dizajn čierny štvorcestný
jednobodový 3/4" EK
s rúrkou d11mm L=300mm
by-pass, priamy



kód	rozmer	cena/ 1ks	balenie v ks
97256	3/4" priamy, rozteč 50mm	42,59	1

NOVINKA

Ventil Dizajn čierny štvorcestný
jednobodový 3/4" EK
s rúrkou d11mm L=300mm
by-pass, rohový



kód	rozmer	cena/ 1ks	balenie v ks
97266	3/4" rohový, rozteč 50mm	43,25	1

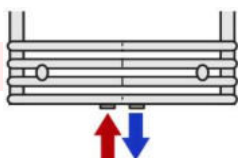

H VENTILY TERMOSTATICKÉ - STREDOVÉ PROPOJENIE

H ventil poniklovaný
termostatický M3/4"xF3/4" priamy
s dvomi adaptérmi M3/4"EK xM1/2"



kód	rozmer	cena/ 1ks	balenie v ks
97220	1/2" priamy, rozteč 50mm	26,75	1

H ventil poniklovaný
termostatický M3/4"xF3/4" rohový
s dvomi adaptérmi M3/4"EK xM1/2"



kód	rozmer	cena/ 1ks	balenie v ks
97225	1/2" rohový, rozteč 50mm	27,35	1

H ventil Dizajn biely
termostatický M3/4"xF3/4" priamy
s dvomi adaptérmi M3/4"EK xM1/2"



kód	rozmer	cena/ 1ks	balenie v ks
97221	1/2" priamy, rozteč 50mm	32,59	1

H ventil Dizajn biely
termostatický M3/4"xF3/4" rohový
s dvomi adaptérmi M3/4"EK xM1/2"



kód	rozmer	cena/ 1ks	balenie v ks
97226	1/2" rohový, rozteč 50mm	33,95	1

H ventil Dizajn chróm
termostatický M3/4"xF3/4" priamy
s dvomi adaptérmi M3/4"EK xM1/2"



kód	rozmer	cena/ 1ks	balenie v ks
97222	1/2" priamy, rozteč 50mm	31,35	1

H ventil Dizajn chróm
termostatický M3/4"xF3/4" rohový
s dvomi adaptérmi M3/4"EK xM1/2"



kód	rozmer	cena/ 1ks	balenie v ks
97227	1/2" rohový, rozteč 50mm	33,65	1

NOVINKA

H ventil Dizajn čierny
termostatický M3/4"xF3/4" priamy
s dvomi adaptérmi M3/4"EK xM1/2"



kód	rozmer	cena/ 1ks	balenie v ks
97223	1/2" priamy, rozteč 50mm	35,55	1

NOVINKA

H ventil Dizajn čierny
termostatický M3/4"xF3/4" rohový
s dvomi adaptérmi M3/4"EK xM1/2"



kód	rozmer	cena/ 1ks	balenie v ks
97228	1/2" rohový, rozteč 50mm	35,09	1

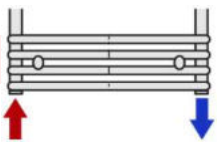

SETY S TERMOSTATICKOU HLAVICOU - TROJOSOVÉ VENTILY

SET Dizajn biely - termostatický trojosový ventil 1/2"x1/2" s uzatvárateľným šroubením, rohový, pravý



kód	rozmer	cena/ 1set	balenie v ks
97310	1/2" DN15 rohový	54,90	1

SET Dizajn biely - termostatický trojosový ventil 1/2"x1/2" s uzatvárateľným šroubením, rohový, ľavý



kód	rozmer	cena/ 1set	balenie v ks
97320	1/2" DN15 rohový	54,90	1

SET Dizajn chróm - termostatický trojosový ventil 1/2"x1/2" s uzatvárateľným šroubením, rohový, pravý



kód	rozmer	cena/ 1set	balenie v ks
97311	1/2" DN15 rohový	53,55	1

SET Dizajn chróm - termostatický trojosový ventil 1/2"x1/2" s uzatvárateľným šroubením, rohový, ľavý



kód	rozmer	cena/ 1set	balenie v ks
97321	1/2" DN15 rohový	53,45	1

SET Dizajn čierny - termostatický trojosový ventil 1/2"x1/2" s uzatvárateľným šroubením, rohový, pravý



kód	rozmer	cena/ 1set	balenie v ks
97312	1/2" DN15 rohový	59,95	1

SET Dizajn čierny - termostatický trojosový ventil 1/2"x1/2" s uzatvárateľným šroubením, rohový, ľavý



kód	rozmer	cena/ 1set	balenie v ks
97322	1/2" DN15 rohový	59,85	1

SETY S TERMOSTATICKOU HLAVICOU - TROJOSOVÉ VENTILY "HRANATÉ"

NOVINKA

SET Dizajn hranatý biely - termostatický trojosový ventil 1/2"x3/4" s uzatvárateľným šroubením, rohový, pravý/ľavý



kód	rozmer	cena/ 1set	balenie v ks
97314	1/2"x3/4" DN15 rohový	61,15	1

NOVINKA

SET Dizajn hranatý chróm - termostatický trojosový ventil 1/2"x3/4" s uzatvárateľným šroubením, rohový, pravý/ľavý



kód	rozmer	cena/ 1set	balenie v ks
97315	1/2"x3/4" DN15 rohový	59,95	1

NOVINKA

SET Dizajn hranatý čierny - termostatický trojosový ventil 1/2"x3/4" s uzatvárateľným šroubením, rohový, pravý/ľavý



kód	rozmer	cena/ 1set	balenie v ks
97316	1/2"x3/4" DN15 rohový	66,85	1

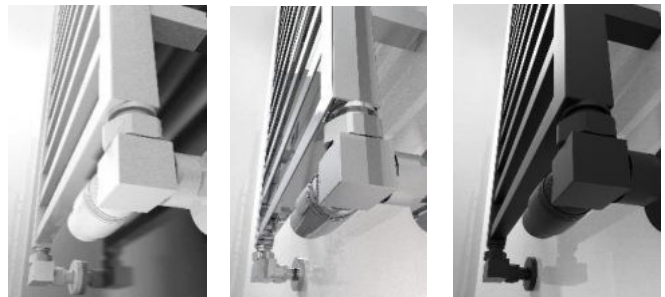

ZVERNÉ ŠROUBENIA A ADAPTÉRY

Šroubenie zverné poniklované
na potrubie PEX/AL-PEX



kód	rozmer	cena/ 1ks	balenie v ks
97352	d16/12x1/2"	1,95	1/5/10
97354	d16/12x3/4"	2,85	1/5/10
97356	d20/16x3/4"	3,45	1/5/10

Šroubenie zverné poniklované
na medené potrubie



kód	rozmer	cena/ 1ks	balenie v ks
97372	d15x1/2"	1,69	1/5
97376	d15x3/4"	2,49	1/5

Šroubenie zverné chróm
na potrubie PEX/AL-PEX



kód	rozmer	cena/ 1ks	balenie v ks
97360	d16/12x1/2"	3,75	1/5
97361	d16/12x3/4"	4,55	1/5

Šroubenie zverné chróm
na medené potrubie



kód	rozmer	cena/ 1ks	balenie v ks
97382	d15x1/2"	3,49	1
97383	d15x3/4"	3,95	1

NOVINKA

Šroubenie zverné biele
na potrubie PEX/AL-PEX



kód	rozmer	cena/ 1ks	balenie v ks
97341	d16/12x3/4"	5,05	1

NOVINKA

Šroubenie zverné biele
na medené potrubie



kód	rozmer	cena/ 1ks	balenie v ks
97346	d15x3/4"	4,65	1

Šroubenie zverné čierne
na potrubie PEX/AL-PEX



kód	rozmer	cena/ 1ks	balenie v ks
97364	d16/12x1/2"	4,69	1/2
97365	d16/12x3/4"	5,35	1/2

Šroubenie zverné čierne
na medené potrubie



kód	rozmer	cena/ 1ks	balenie v ks
97388	d15x1/2"	4,65	1/2
97389	d15x3/4"	4,75	1/2

Adaptér na eurokónus s o-kružkom,
mosadzný



kód	rozmer	cena/ 1ks	balenie v ks
97390	1/2"Mx3/4"M EK	1,45	1/5/10

Adaptér s o-kružkom pochrómovaný,
pre H ventily termostatické,
na ploché tesnenie



kód	rozmer	cena/ 1ks	balenie v ks
97391	1/2"Mx3/4"M EK	1,99	1

NOVINKA

ND - rúrka PP plastová d11mm dĺžka 320mm
ku štvorcestnému termostatickému ventilu



kód	rozmer	cena/ 1ks	balenie v ks
97430	d11mm, dĺžka 320mm	2,95	1

NOVINKA

ND - separátor ABS plast k štvorcestnému
termostatickému ventilu



kód	rozmer	cena/ 1ks	balenie v ks
97431		0,85	1



KÓD	NÁZOV	BALENIE V KS
-----	-------	-----------------



VENTILY RADIATOROVÉ, TLAK 1MPa, TEPLOTA 110°C

N 98140	ventil radiátorový 3/8" DN10 VE-4522A priamy	1/20 ks
N 98141	ventil radiátorový 1/2" DN15 VE-4522A priamy	1/20 ks
N 98142	ventil radiátorový 3/4" DN20 VE-4522A priamy	1/10 ks
N 98145	ventil radiátorový 3/8" DN10 VE-4523A rohový	1/20 ks
N 98146	ventil radiátorový 1/2" DN15 VE-4523A rohový	1/25 ks
N 98147	ventil radiátorový 3/4" DN20 VE-4523A rohový	1/15 ks

VENTILY ROHOVÉ



99011	ventil rohový 1/2"x3/8" s filtrom s maticou	1/40 ks
99014	ventil rohový 1/2"x3/8" s filtrom bez matice	1/40 ks
99021	ventil rohový 1/2"x3/8" s filtrom bez matice s kovovou pákou	1/40 ks
99015	ventil rohový 1/2"x1/2" s filtrom bez matice	1/40 ks
99013	ventil rohový dlhý 1/2"x3/8" s filtrom RR s kovovou pákou	1/20 ks
99017	ventil rohový dlhý 1/2"x1/2" s filtrom RR s kovovou pákou	1/20 ks
99020	ventil pračkový 1/2"x3/4" s filtrom a klapkou	1/40 ks
99022	ventil pračkový 1/2"x3/4" s filtrom a klapkou s kovovou pákou	1/40 ks
99023	ventil pračkový 1/2"x3/4" so spätnou klapkou RR	20 ks
99032	ventil pračkový trojcestný M1/2"xF1/2"xM3/4" RR pochrómovaný	5 ks
99002	ventil rohový 1/2"x3/8" vretenový bez filtra a matice	1/25 ks
99003	ventil rohový 1/2"x1/2" vretenový bez filtra a matice	1/25 ks
99004	ventil pračkový 1/2"x3/4" vretenový bez filtra a klapky	1/25 ks
96128	ventil rohový 1/2"x3/8" oblý s keramickým vrškom, pochrómovaný	1/80 ks
96129	ventil rohový 1/2"x3/8" hranatý s keramickým vrškom, pochrómovaný	1/10 ks
N 96130	ventil rohový 1/2"x1/2" hranatý s keramickým vrškom, pochrómovaný	1/10 ks

	KÓD	NÁZOV	BALENIE V KS
	N 96132	SET - ventil rohový 1/2"x3/8" oblý s keram.vrškcom, pochrómová s vyberateľným filtrom, balené v krabičke po 2ks	1/10 ks
	99024	páčka k rohovému ventilu plast pochromovaná	10 ks
	99026	páčka k rohovému ventilu celokovová	10 ks
	99034	rúrka d10xL300mm, medená pochróm. s 3/8" maticou	1 ks
	99035	rúrka d10xL300mm, medená pochróm. s 1/2" maticou	1 ks
	99033	krytka 1/2" d21xd55x7mm nerezová k rohovému ventilu	10 ks
	99027	krytka 1/2" d22xd59x6mm nerezová	10 ks
	99029	krytka 3/4" d26xd63x10mm nerezová	10 ks
	99028	krytka 1/2" d20xd80x7mm veľká nerezová	5 ks
	99050	ventil pračkový 3/4"x3/4"x3/4" za batériu s prevlečnou maticou a poc predĺžením, pochrómovaná mosadz	1/10 ks
	99056	predĺženie 3/4"x3/4" MF k ventilu pračkovému 99050, pochrómované	1 ks
	99030	ventil rohový a pračkový 1/2"x3/8"x3/4" s klapkou, pochrómovaný	1/10 ks
	96316	prepínač sprchy batérie 3/4"Mx3/4"Fx1/2"M celopochrómovaný	1/10 ks
	N 92325	prepínač sprchy batérie 3/4"Mx3/4"Fx1/2"M celopochrómovaný	1/10 ks
	N 92327	kolienko 1/2" s prívodom vody a držiakom sprchy, okrúhle, pochrómované	1/10 ks
	N 92328	kolienko 1/2"Fx1/2"M s prívodom vody, okrúhle, pochrómované	1/10 ks

BIDETOVÉ SPRŠKY A BATÉRIE REMER

KÓD	NÁZOV	BALENIE V KS
92333	STOP sprška bidetová Relax Lux chrom. Remer s rohovým ventilom, nerezovou sprchovou hadicou a celochrómovým držiakom	1 ks
92336	STOP sprška bidetová Relax Lux Remer celokovová pochrómovaná	1 ks
92335	STOP sprška bidetová Relax Lux chrom. Remer s vymeniteľným perlátorom, celokovová pochrómovaná • plastové STOP spršky nájdete v kategórii I.8.	1 ks
92501	bidetová podomietková batéria s hranatou krytkou • balenie obsahuje: krytku s držiakom z pochrómovanej mosadze a podomietkovú batériu s vývodmi na pripojenie teplej a studenej vody, kovovú Stop spršku a nerezovú sprchovú hadicu 150cm	1 ks
92502	bidetová podomietková batéria so zaoblenou krytkou • balenie obsahuje: krytku s držiakom z pochrómovanej mosadze a podomietkovú batériu s vývodmi na pripojenie teplej a studenej vody, kovovú Stop spršku a nerezovú sprchovú hadicu 150cm	1 ks
TLAČNÉ VENTILY REMER		
96855	ventil tlačný pisoárový sada 6 až 8 sekúnd • tlačný pisoárový ventil, chrómová krytka, gumová manžeta, chrómová rúrka rovná aj zahnutá	1 ks
96030	ventil tlačný podomietkový 18 až 20 sekúnd sprcha/pisoár	1 ks
96171	ventil tlačný WC podomietkový 3/4"- 1" 6 až 8 sekúnd	1 ks
96170	ventil tlačný k WC/bengizer 3/4" 5-6 sekúnd	1 ks
96169	ventil tlačný k WC/bengizer 1" 5-6 sekúnd	1 ks

TLAČNÉ VENTILY REMER

KÓD	NÁZOV	BALENIE V KS
-----	-------	--------------



96168	rúrka L d25 mm k bengizeru 3/4" chróm	1 ks
96167	rúrka L d30 mm k bengizeru 1" chróm	1 ks



96015	ventil tlačný stojankový 6 až 8 sekúnd	1 ks
-------	--	------



96016	ventil tlačný stojankový 6 až 8 sekúnd oblý	1 ks
-------	---	------



96018	ventil tlačný stojankový 1/2 6 až 8 sekúnd	1 ks
-------	--	------



96225	ventil tlačný stenový pevný 6 až 8 sekúnd	1 ks
-------	---	------



96010	kartuša náhradná k tlačnému ventilu • pre ventily: 96015, 96016, 96053, 96225, 96855	1 ks
-------	---	------



96012	kartuša náhradná k tlačnému ventilu • pre ventil: 96030	1 ks
-------	--	------

KLIK PILETY UMÝVADLOVÉ 5/4"



91966	pileta 5/4" Klik okrúhla zátka d62mm, krátka matica celoplastová /ABS plast/ pochrómovaná s prepacom	1 ks
-------	--	------



91967	pileta 5/4" Klik okrúhla zátka d37mm, krátka matica celoplastová /ABS plast/ pochrómovaná s prepacom	1 ks
-------	--	------



91930	pileta 5/4" Klik okrúhla zátka d62mm, celokovová pochrómovaná s prepacom	1 ks
-------	--	------



91931	pileta 5/4" Klik okrúhla zátka d37mm, celokovová pochrómovaná s prepacom	1 ks
-------	--	------

KLIK PILETY UMÝVADLOVÉ 5/4"



KÓD	NÁZOV	BALENIE V KS
91941	pileta 5/4" Klik okrúhla zátka d62mm s vyberateľným sitkom výška 89-119mm, celokovová pochrómovaná s prepacom	1 ks



N 91936	pileta 5/4" Klik, zátka d66mm okrúhla BIELA s vyberateľným sitk výška 80-130mm, celokovová pochrómovaná s prepacom	1 ks
----------------	--	------



91934	pileta 5/4" Klik štvorcová zátka 64x64mm, celokovová pochrómovaná s prepacom	1 ks
-------	---	------



91932	pileta 5/4" Klik okrúhla zátka d62mm, nízka celokovová pochrómovaná s prepacom	1 ks
-------	---	------



N 91937	pileta 5/4" klik zátka d63mm okrúhla ČIERNA , nízka, výška 45-85mm, celokovová pochrómovaná s prepacom	1 ks
----------------	--	------



91935	pileta 5/4" okrúhla zátka d62mm nízka "NEUZATVÁRATEĽNÁ" celokovová pochrómovaná bez prepadu	1 ks
-------	---	------

KLIK PILETY DREZOVÉ, VAŇOVÉ A SPRCHOVÉ 6/4"



N 91938	pileta 6/4" Klik, nízka, zátka d63mm okrúhla, výška 45-85mm, celokovová pochrómovaná bez prepadu	1 ks
----------------	---	------



N 91970	pileta vaňová a sprchová 6/4" Klik, zátka d42mm okrúhla, výška 36mm, celokovová pochrómovaná bez prepadu s vyberateľným sitkom	1 ks
----------------	--	------



N 91971	pileta vaňová a sprchová 6/4" Klik, zátka d70mm okrúhla, výška 36mm, celokovová pochrómovaná bez prepadu s vyberateľným sitkom	1 ks
----------------	--	------

NÁHRADNÉ DIELY KU KLIK PILETÁM

KÓD	NÁZOV	BALENIE V KS
91950	zátku d62mm okrúhla ku Klik pilete, bez tesnenia, celokovová Ms pochróvaná	1 ks
91951	zátku d37mm okrúhla ku Klik pilete, bez tesnenia, celokovová Ms pochróvaná	1 ks
91954	zátku 64x64mm štvorec ku Klik pilete, bez tesnenia, celokovová Ms pochróvaná	1 ks
91940	mechanizmus L=54.5mm pružinkový uzatvárací Ms pre Klik piletu	1 ks

SIFÓNY A POLSIFÓNY 5/4" CELOKOVOVÉ POCHRÓMOVANÉ

96960	polsifón umývadlový 5/4" d32 chróm	1 ks
952300	polsifón rúrkový umývadlový 5/4" d32 chróm	1 ks
96964	polsifón rúrkový umývadlový 5/4" d32 L=180mm chróm	1 ks
952100	sifón umývadlový 5/4" d32 flaškový chróm pileta s rúrkou	1 ks
96958	polsifón umývadlový 5/4"x32mm oblý chróm	1 ks
N 96970	polsifón umývadlový 5/4" d32mm L200mm, fľaškový ČIERNY, m	1 ks
96959	polsifón umýv./bidet. 5/4"x32mm oblý chróm	1 ks
96962	polsifón umývadlový 5/4"x32mm hranatý chróm	1 ks

RÚRKY A SPOJKY K SIFÓNOM CHRÓMOVÉ

952465	rúrka d32xL300mm chrómová bez obruby	1 ks
96150	rúrka d32xL1000mm chrómová bez obruby	1 ks
952450	rúrka d32xL185mm chrómová s obrubou	1 ks
952455	rúrka d32xL300mm chrómová s obrubou	1 ks
952460	rúrka d32xL500mm chrómová s obrubou	1 ks
90732	spojka d32xL64mm chrómová s dvomi hrdlami	1 ks
90740	spojka d40xL64mm chrómová s dvomi hrdlami	1 ks

RÚRKY A SPOJKY K SIFÓNOM CHRÓMOVÉ



KÓD	NÁZOV	BALENIE V KS
90743	spojka redukovaná d32xd40mm chróm. s dvomi hrdlami	1 ks
90750	rúrka d32xL130mm chróm. s hrdlom	1 ks
956972	rúrka s kolenom 90° d32xL220mm chróm. s obrubou	1 ks
956967	rúrka s kolenom 90° d32xL300mm chróm. s obrubou	1 ks
952490	rúrka s maticou 5/4" d32xL200mm chróm. s prípojkou na práčku	1 ks

TANIEROVÉ SPRCHY A RAMENÁ



92411	sprcha tanierová d200mm Slim okrúhla s kíbom, pochrómovaná, max. tlak 4 bar.			1/10ks
92412	sprcha tanierová d250mm Slim okrúhla s kíbom, pochrómovaná, max. tlak 4 bar.			1/10ks
92413	sprcha tanierová d300mm Slim okrúhla s kíbom, pochrómovaná, max. tlak 4 bar.			1/10ks
92401	sprcha tanierová 200x200mm Slim štvorcová s kíbom, pochrómovaná, max. tlak 4 bar.			1/10ks
92402	sprcha tanierová 250x250mm Slim štvorcová s kíbom, pochrómovaná, max. tlak 4 bar.			1/10ks
92403	sprcha tanierová 300x300mm Slim štvorcová s kíbom, pochrómovaná, max. tlak 4 bar.			1/10ks

RAMENO OKRÚHLE K TANIEROVEJ SPRCHE, POCHRÓMOVANÉ S KRYTKOU

92440	rameno okrúhle d20xL200mm	1 ks
92441	rameno okrúhle d20xL300mm	1 ks
92442	rameno okrúhle d20xL400mm	1 ks

RAMENO OKRÚHLE K TANIEROVEJ SPRCHE, POCHRÓMOVANÉ S KRYTKOU

92445	rameno okrúhle d18xL200mm	1 ks
92446	rameno okrúhle d18xL300mm	1 ks
92447	rameno okrúhle d18xL400mm	1 ks

RAMENO HRANATÉ K TANIEROVEJ SPRCHE, POCHRÓMOVANÉ S KRYTKOU

92420	rameno hranaté d20xL200mm	1 ks
92421	rameno hranaté d20xL300mm	1 ks
92422	rameno hranaté d20xL400mm	1 ks

STOP SPRŠKY PVC



KÓD	NÁZOV	BALENIE V KS
92320	sprška STOP PVC biela Remer	1 ks
92321	sprška STOP PVC čierna Remer	1 ks
92322	sprška STOP PVC pochrómovaná Remer	1 ks

HADICOVÉ KONCOVKY KOVOVÉ



910183	koncovka hadicová 3/4"xd13mm pozinkovaná galvanizovaná oceľ	10 ks
910182	koncovka hadicová 1" xd20mm pozinkovaná galvanizovaná oceľ	10 ks
910184	koncovka hadicová 5/4"xd25mm pozinkovaná galvanizovaná oceľ	10 ks
910193	koncovka hadicová 3/4"xd13mm mosadzná	10 ks
910192	koncovka hadicová 1" xd20mm mosadzná	10 ks

HADICOVÉ KONCOVKY A SPOJKY PLASTOVÉ



910170	koncovka hadicová 3/4"xd13mm K-279 PVC čierna	10 ks
910171	koncovka hadicová 1" xd20mm K-279 PVC čierna	10 ks
910172	koncovka hadicová 1" xd25mm K-279 PVC čierna	10 ks
910163	koncovka hadicová 6/4"xd32mm K-279 PVC biela	5 ks
910174	spojka hadicová d13x3/4"xd13mm K-278 PVC čierna	10 ks
910175	spojka hadicová d20x 1" xd20mm K-278 PVC čierna	10 ks
910176	spojka hadicová d25x 1" xd25mm K-278 PVC čierna	10 ks
910167	spojka hadicová d32x6/4"xd32mm K-278 PVC biela	5 ks
910178	spojka had.redukovaná d13x 1" xd20mm PVC čierna	10 ks
910179	spojka had.redukovaná d20x 1" xd25mm K-278 PVC čierna	10 ks
910180	spojka had.redukovaná d25x 1" xd13mm K-278 PVC čierna	10 ks
90421	spojka 3/4"x3/4" PVC 21x21 /mm/ k odtok. práčkovej hadici	25 ks
90422	spojka 3/4"x 1" PVC 21x24 /mm/ k odtok. práčkovej hadici	25 ks
90423	spojka 1" x 1" PVC 24x24 /mm/ k odtok. práčkovej hadici	25 ks















N 90425 rozdvojka Y 3/4"/d21mm s koncovkami na hadicu, PVC 10 ks

90105	vsuvka 3/4"x3/4" PVC ku prírodnej práčkovej hadici	20 ks
-------	--	-------

KRYTKY KOVOVÉ DO OTVORU V UMÝVADLE A V DREZE

90034	kryt otvoru d 50mm lesklý chróm	1/10 ks
90036	kryt otvoru d 50mm biely	1/10 ks
90116	kryt otvoru d 44mm kovový	1/10 ks

	KÓD	NÁZOV	BALENIE V KS
	956962	rozdvojka Y 1"xd20-24mm 45° PVC na 2 hadice	10 ks
	90106	rozdvojka Y M3/4"xM3/4"xF3/4" PVC M-vonkajší závit, F-vnútorý závit	5 ks
	N 90110	rozdvojka Y M3/4"xM3/4"xF3/4" s prevlečnou maticou, M-vonkajší závit, pochrómovaná	1 ks
	90107	rozdvojka Y M3/4"xM3/4"xF3/4" mosadz M-vonkajší závit, F-vnútorý závit	1 ks
	90108	rozdvojka Y M3/4"xM3/4"xF3/4" Ms pochrómovaná M-vonkajší závit, F-vnútorý závit	1 ks
	90141	Y-kus 1/2" FxFxM celochrómová	1/10 ks
	90142	T-kus 1/2" FxFxM celochrómová	1/10 ks
	91696	sitko d70mm nerezové do pilety sifónu	1/10 ks
	91690	sitko d35xd80mm plastové biele, do pilety sifónu	1/10 ks
	91691	sitko d45xd80mm plastové biele, do pilety sifónu	1/10 ks
	91692	sitko d35xd80mm plastové pochróm., do pilety sifónu	1/10 ks
	91693	sitko d45xd80mm plastové pochróm., do pilety sifónu	1/10 ks
	421	zátka d40mm chróm krytka s retiazkou 47cm	1/5 ks
	422	zátka d47mm chróm krytka s retiazkou 47cm	1/5 ks
	423	zátka d52mm chróm krytka s retiazkou 31cm	1/5 ks
	426	retiazka 42cm vaňová T-40A	10 ks
	427	retiazka 22cm umyvadlová T-20	10 ks
	430	skrutka pvc na uchytenie retiazky s kovovou maticou k umývadlu /panáčik/	5 ks
	428	rukoväť s kovovou retiazkou 70cm k WC náržke	5 ks
	429	rukoväť so šnúrkou retiazkou 100cm k WC náržke	5 ks
	ROZETKA DO OTVORU V UMÝVADLE /UMÝVADLOVÝ PREPAD/		
	81222	rozetka d14mm plast pochrómovaný	10 ks
	81223	rozetka d19mm plast pochrómovaný	10 ks
	81224	rozetka d24mm plast pochrómovaný	10 ks
	81226	rozetka d28mm plast pochrómovaný	10 ks
	90200	zátka testovacia 1/2" PVC červená s o-krúžkom	10 ks
	90201	zátka testovacia 1/2" PVC modrá s o-krúžkom	10 ks

	KÓD	NÁZOV	BALENIE V KS
	4120	skrutky WC 6x70mm 2ks pozinkované skrutky	10 sád
	4125	skrutky WC 6x80mm 2ks nerezové skrutky	10 sád
	4130	skrutky umývadlové 8x120mm 2ks	5 sád
	90043	skrutky umývadlové 10x120mm 2ks	5 sád
	94490	skrutky L na boiler, pisoár 6x80mm á2ks	5 sád
	94495	skrutky L na boiler, pisoár 10x95mm á2ks	5 sád
	4150	skrutky na WC nádržku a misu M8x80 s gumovým kužeľom a plochým tesnením	5 ks
	4151	skrutky na WC nádržku a misu M8x80 s gum.kužeľom, , 2x matica, 2x gumová a kovová podložka	5 ks
	4155	skrutky na WC nádržku a misu M8x80 s gum.kužeľom, plochým tesnením a krídlovou maticou	5 ks
	4156	skrutky na WC nádržku a misu M8x80 s gum.kužeľom, 1x matica 6hr, 1x matica krídlová, 2x gumová a kovová podložka	5 ks
	4110	kužeľ gumový 8x27x17 ku skrutke na kombi WC	10 ks
	90164	sada fixačná M8 jednoskrutková pod stojankovú bat.	1/10 sád
	90165	sada fixačná M6 dvojskrutková pod stojankovú bat.	1/10 sád
	N 90169	podložka vystužovacia z PVC pod stojankovú batériu	1/10 ks

PRÍSLUŠENSTVO K VENTILOM A HADIČKÁM



90233	vsuvka s maticou 3/8x10mm chróm vonkajší závit	10 ks
90234	vsuvka s maticou 1/2x10mm chróm vonkajší závit	10 ks



90236	vsuvka s maticou 1/2x10mm chróm vnútorný závit	10 ks
-------	--	-------



90225	vsuvka s dvoma maticami 3/8x10mmx10mm	5 ks
-------	---------------------------------------	------



90214	koleno s maticou 1/2x10mm vonkajší závit	5 ks
-------	--	------



90215	koleno s dvoma maticami 3/8x10mmx10mm	5 ks
-------	---------------------------------------	------



90237	matica 3/8" s tesnením a mosadznou podložkou, pochrómovaná, k rohovému ventilu	10 ks
-------	--	-------

	KÓD	NÁZOV	BALENIE V KS
	N 90001	perlátor na výtokové ramienko F16 vnútorný závit, pochrómovaný	5/10 ks
	N 90002	perlátor na výtokové ramienko M18 vonkajší závit, pochrómovaný	5/10 ks
	90007	perlátor na výtokové ramienko F22/1 vnútorný závit, pochrómovaný	10 ks
	N 90027	perlátor na výtokové ramienko F22/1 vnútorný závit, pochrómovaný BALENÉ V BLISTRI	1/10 ks
	90008	perlátor na výtokové ramienko M24/1 vonkajší závit, pochrómovaný	10 ks
	N 90028	perlátor na výtokové ramienko M24/1 vonkajší závit, pochrómovaný BALENÉ V BLISTRI	1/10 ks
	N 90005	perlátor na výtokové ramienko M24/1 s polohovacím sitkom, vonkajší závit, pochrómovaný	5/10 ks
	90065	perlátor na výtokové ramienko M28/1 vonkajší závit, pochrómovaný	10 ks
	N 90010	perlátor na výtokové ramienko F22/1 s kĺbom, vnútorný závit, pochrómovaný	5/10 ks
	N 90011	perlátor na výtokové ramienko M24/1 s kĺbom vonkajší závit, pochrómovaný	5/10 ks
	90182	sporič vody krátky F22 s kĺbom a pvc redukciou na M24 čierna-chróm	5 ks
	90192	sporič vody dlhý F22 15cm dvojpolohový biela-chróm	5 ks
	N 90193	sporič vody dlhý F22 12,5cm s redukciou na M24 a tesnením pochrómovaný, BALENÉ V BLISTRI	5 ks
	90199	redukcia na šetrič vody M22xM24 PVC čierna	5 ks
	90190	redukcia na šetrič vody M22xM24 Ms pochrómovaná	5 ks
	90196	redukcia na výtokové ramienko G1/2"MxF22 pochrómovaná	1 ks
	90194	redukcia na výtokové ramienko G1/2"MxF24 pochrómovaná	1 ks
	90197	redukcia na výtokové ramienko G1/2"MxM22 pochrómovaná	1 ks
	90195	redukcia na výtokové ramienko G1/2"MxM24 pochrómovaná	1 ks
	90191	redukcia na výtokové ramienko G3/4"MxM22 pozinkovaná galvanizovaná oceľ	1 ks
	90198	redukcia na výtokové ramienko G1/2"FxM24 pochrómovaná	1 ks

	KÓD	NÁZOV	BALENIE V KS
	90148	adaptér G3/4"FxG1/2"M chrom s gumovým tesnením pochromovaný	1 ks
	90149	adaptér G3/4"MxG1/2"F chrom s gumovým tesnením pochromovaný	1 ks
	908077	etážka T2591 1/2x3/4x40mm krátka oceľ pozinkovaná galvanizované	10 ks
	908078	etážka T2591 1/2x3/4x44mm stredná nerez oceľ	10 ks
	908097	etážka T2591 1/2x3/4x63mm dlhá oceľ	10 ks
	90153	etážka vyosená 3 cm M1/2"xF3/4" L=68mm chróm. s chrómovou krytkou 1/2"xd70 L=12mm, • ku batériám SUISSE, s 3/4" prevlečnou maticou s vnútorným závitom	1 bal.
	90154	etážka vyosená 4 cm celochrómová 1/2"x3/4"	1 ks
	90156	etážka vyosená 6 cm celochrómová 1/2"x3/4"	1 ks
	90158	etážka vyosená 8 cm celochrómová 1/2"x3/4"	1 ks
	90144	etážka 1/2x3/4x41mm s krytkou d70x18mm	1 bal.
	90146	etážka 1/2x3/4x45mm s krytkou d70x23mm	1 bal.
	N 90147	etážka 1/2"x3/4"x45mm s krytkou 3/4"xd63x25mm, pochromovaná mosadz	1 bal.
	N 90150	etážka na korekciu batérie z rozteče 150/100mm a opačne, vyosenie 25mm, krytka d25xd88xL22mm, pochrómovaná	1 bal.
VRŠKY DO BATÉRIÍ			
	4100	vršok T12A 3/8" Ms štvorhran, telo šesťhran	10/50ks
	4101	vršok T12P 3/8" Ms štvorhran, telo závit	10/50ks
	4106	vršok T14X 1/2" Ms tisíchrán, telo šesťhran	10/50ks
	4107	vršok T14 TGP 1/2" Ms tisíchrán, telo šesťhran	10/50ks
	4108	vršok TGP - 14KK keramický kovový	5/1 ks

SEDLÁ DO BATÉRIÍ



KÓD	NÁZOV	BALENIE V KS
4160	sedlo na stoj.bat. pod 3/8" vršok T-2690 - 1/2"	5 ks
4161	sedlo na stoj.bat. pod 1/2" vršok T-2690 - 3/4"	5 ks
4162	sedlo pod 3/8" vršok T-1859-1/2"-02	5 ks
4163	sedlo pod 1/2" vršok T-500-02	5 ks

PREDĽŽENIA DO BYTOVÉHO JADRA MOSADZNÉ



938001	predĺženie T213C do bytového jadra 1/2x3/4x82mm	1/10 ks
938002	predĺženie T213C do bytového jadra 1/2x3/4x92mm	1/10 ks
938003	predĺženie T213C do bytového jadra 1/2x3/4x115mm	1/10 ks

RUKOVÄTE PLASTOVÉ A KOVOVÉ



4050	rukoväť T5 S 1/2" tisíchrán - čierna	10ks/25ks
4051	rukoväť T5 T 1/2" tisíchrán - čierna	10ks/25ks
4055	rukoväť T5 S 3/8" štvorhran - čierna	10ks/25ks
4056	rukoväť T5 T 3/8" štvorhran - čierna	10ks/25ks
4090	rukoväť T5 S 1/2" priehľadná	10ks/25ks
4091	rukoväť T5 T 1/2" priehľadná	10ks/25ks
4095	rukoväť T5 S 3/8" priehľadná	10ks/25ks
4096	rukoväť T5 T 3/8" priehľadná	10ks/25ks
903117	rukoväť TGP S 1/2" PVC pochrómovaná	10ks
903118	rukoväť TGP T 1/2" PVC pochrómovaná	10ks
903107	rukoväť TGP S 1/2" celokovová chrómová	1 ks
903108	rukoväť TGP T 1/2" celokovová chrómová	1 ks

• S - studená voda, T - teplá voda

KRYTKY PLASTOVÉ



91226	krytka na rúru d26xd80x10mm PVC biela	10 ks
91232	krytka na rúru d32xd85x12mm PVC biela	10 ks
91240	krytka na rúru d40xd85x12mm PVC biela	10 ks
91250	krytka na rúru d50xd80x 9mm PVC biela	10 ks
91326	krytka na rúru d26xd80x10mm PVC pochrómovaná	10 ks
91332	krytka na rúru d32xd80x10mm PVC pochrómovaná	10 ks
91340	krytka na rúru d40xd80x10mm PVC pochrómovaná	10 ks
91350	krytka na rúru d50xd80x10mm PVC pochrómovaná	10 ks

KRYTKY PLASTOVÉ

KÓD	NÁZOV	BALENIE V KS
903095	krytka d18x60mm 3/8" V-2556 rozoberateľná PVC biela	10 ks
903096	krytka d22.5x65mm 1/2" V-2556 rozoberateľná PVC biela	10 ks
903097	krytka d29x70mm 3/4" V-2556 rozoberateľná PVC biela	10 ks
903098	krytka d36x80mm 1" V-2556 rozoberateľná PVC biela	10 ks
903099	krytka d46x95mm 5/4" V-2556 rozoberateľná PVC biela	10 ks
903100	krytka d52x110mm 6/4" V-2556 rozoberateľná PVC biela	10 ks

932011	krytka rozoberateľná 3/8"-3/4" PVC biela	10 ks
--------	--	-------

932010	krytka dvojité 3/8"- 3/4" rozoberateľná, rozteč 45mm, PVC biela	10 ks
--------	---	-------

91140	krytka rozoberateľná 10-16mm PVC pochróm.	10 ks
-------	---	-------

91142	krytka dvojité d10-d16mm rozoberateľná, rozteč 35mm, PVC, biela	10 ks
-------	---	-------

91144	krytka dvojité d10-d16mm rozoberateľná, rozteč 35mm, PVC pochróm PVC pochrómovaná	10 ks
-------	---	-------

N 91145	krytka dvojité d15-16mm v55xš115xh12mm rozoberateľná, rozteč 50mm, ABS plast, biela	5/10 ks
----------------	--	----------------

N 91146	krytka dvojité d15-16mm v70xš115xh12mm rozoberateľná, nastaviteľná rozteč 35-57mm, ABS plast, biela	5/10 ks
----------------	--	----------------

KRYTKY KOVOVÉ POCHRÓMOVANÉ

908069	krytka 3/4" d24xd64x18mm za batériu nízka chróm	10 ks
--------	---	-------

908076	krytka 3/4" d26xd77x32mm za batériu vysoká chróm	10 ks
--------	--	-------

N 908073	krytka 3/4" d32xd77x32mm vysoká chróm	10 ks
-----------------	--	--------------

908075	krytka 3/4" d26xd105x42mm za batériu veľká chróm	10 ks
--------	--	-------

KRYTKY ROZOBERATEĽNÉ

91132	krytka 3/8" d15xd55x10mm celochrómová rozoberateľná	10 ks
-------	---	-------

91133	krytka 1/2" d20xd55x10mm celochrómová rozoberateľná	10 ks
-------	---	-------

91134	krytka 3/4" d25x66x10mm celochrómová rozoberateľná	10 ks
-------	--	-------

91135	krytka 1" d34xd66x10mm celochrómová rozoberateľná	10 ks
-------	---	-------

HADICOVÉ SPONY A PÁSKY NEREZ KOMBI W2B A W1

KÓD	NÁZOV	BALENIE V KS
-----	-------	-----------------

ŠÍRKA PÁSIKA JE 9MM, SKRUTKA JE Z POZINKOVANEJ OCELI



400812	spona hadicová	8 - 12 pozink C7-W 21	50 ks
401016	spona hadicová	10 - 16 nerez kombi C7-W2B/9	50 ks
401222	spona hadicová	12 - 22 nerez kombi C7-W2B/9	50 ks
401628	spona hadicová	16 - 28 nerez kombi C7-W2B/9	50 ks
402032	spona hadicová	20 - 32 nerez kombi C7-W2B/9	50 ks
402540	spona hadicová	25 - 40 nerez kombi C7-W2B/9	50 ks
403250	spona hadicová	32 - 50 nerez kombi C7-W2B/9	50 ks
404060	spona hadicová	40 - 60 nerez kombi C7-W2B/9	50 ks
405070	spona hadicová	50 - 70 nerez kombi C7-W2B/9	50 ks
406080	spona hadicová	60 - 80 nerez kombi C7-W2B/9	50 ks
407090	spona hadicová	70 - 90 nerez kombi C7-W2B/9	20 ks
408100	spona hadicová	80 -100 nerez kombi C7-W2B/9	20 ks
409110	spona hadicová	90 -110 nerez kombi C7-W2B/9	20 ks
410120	spona hadicová	100 -120 nerez kombi C7-W 2	10 ks
411130	spona hadicová	110 -130 nerez kombi C7-W 2	10 ks
412140	spona hadicová	120 -140 nerez kombi C7-W 2	5 ks
413150	spona hadicová	130 -150 nerez kombi C7-W 2	5 ks
414160	spona hadicová	140 -160 nerez kombi C7-W 2	5 ks
416180	spona hadicová	160 -180 nerez kombi C7-W 2	5 ks
418200	spona hadicová	180 -200 nerez kombi C7-W 1/12	5 ks
419210	spona hadicová	190 -210 nerez kombi C7-W 1/12	5 ks
420220	spona hadicová	200 -220 nerez kombi C7-W 1/12	5 ks
423250	spona hadicová	230 -250 nerez kombi C7-W 1/12	5 ks



400083	páska	8mm/3bm nerez W2 perforovaná	1 ks
400085	páska	8mm/5bm nerez W2 perforovaná	1 ks
400143	páska	14mm/3bm nerez W2 perforovaná	1 ks
400145	páska	14mm/5bm nerez W2 perforovaná	1 ks



400008	zámok so skrutkou na pásku	8mm W1 pozink.	1/8 ks
400014	zámok so skrutkou na pásku	14mm W1 pozink.	1/8 ks

PRUŽINY KANALIZAČNÉ POZINKOVANÉ S DREVENOU RÚČKOU



4303	pružina kanal.	d 6mmx 3m pozink s drevenou rúčkou	1 ks
4305	pružina kanal.	d10mmx 5m pozink s drevenou rúčkou	1 ks
4310	pružina kanal.	d10mmx10m pozink s drevenou rúčkou	1 ks
4315	pružina kanal.	d10mmx15m pozink s drevenou rúčkou	1 ks
4320	pružina kanal.	d11mmx20m pozink s drevenou rúčkou	1 ks

KÓD	NÁZOV	BALENIE V KS
90250	sprška 1 - polohová, plast/chróm antikalk	1 ks
90255	sprška 1 - polohová, plast/biela antikalk	1 ks
N 90265	sprška štvorcová 10x10cm 1-polohová plast/chróm antikalk	1 ks
90260	sprška 3 - polohová, plast/chróm antikalk	1 ks
90270	sprška 5 - polohová, plast/chróm antikalk	1 ks
N 90275	sprška 2 -polohová s prepínačom k drezovej batérii, pochróm.	1 ks
90280	držiak sprchy plast/chróm obdĺžnik 40x60mm	1 ks
90281	držiak sprchy plast/biely oblý	1 ks
N 90283	držiak sprchy polohovací, oblý plast pochrómovaný	1 ks
90285	držiak sprchy mosadz/chróm obdĺžnik d45xL40mm LUX	1 ks
90050	hadica 150cm sprchová plastová biela/chróm	1 ks
90052	hadica 150cm sprchová plastová čierna/chróm	1 ks
90290	hadica 150cm sprchová spiral plastová čierna/chróm	1 ks
90292	hadica 200cm sprchová spiral plastová čierna/chróm	1 ks
90016	hadica 150cm dvojzámková sprchová nerezová	1 ks
90014	hadica 150cm dvojzámková sprchová nerezová	1 ks
90015	hadica 200cm dvojzámková sprchová nerezová	1 ks
	• ANTI TWIST*	
90320	sada tesnení 1/2" na obmedzenie prietoku vody 5, 7, 11 L	1 sada





KÓD	NÁZOV	BALENIE V KS
WC MANŽETY		
90118	manžeta WC priama	1/36 ks
90119	manžeta WC excentrická /vyosenie 2,5cm/	1/36 ks
N 90120	manžeta WC d100/110 rotačná, biela	1/12 ks
N 90121	manžeta WC d100/110 priama L=160mm vysoká, biela	1/12 ks
90122	manžeta WC d100/110 excenter 2.5cm L=160mm vysoká, biela	1/10 ks
90138	manžeta WC priama čierna d100x110/L22mm	1/45 ks
90139	manžeta WC excentrická čierna d100x110/L117mm vyosenie 1,5cm	1/20 ks
90100	rúra ohybná k WC krátka 390-240	1/15 ks
90101	rúra ohybná k WC dlhá 540-320	1/15 ks
90091	krytka WC rúry nízka d95xd150mm, rozoberateľná, PVC biela • vhodná pre WC rúry: 90100, 90101, 91790, 91795, 91794	1/20 ks
90093	rúra pripojovacia k WC d110x150mm PVC biela	1 ks
90094	rúra pripojovacia k WC d110x400mm PVC biela	1 ks
90092	krytka WC rúry vysoká 110x165x90 PVC biela rozoberateľná	1 ks
VPUŠT PODLAHOVÁ S NEREZOVOU MRIEŽKOU, S VODNÝM PROTIZÁPACHOVÝM UZÁVEROM		
918012	vpušť bočná 6/4" nerezová mriežka 100x100mm • Použitie: na odvádzanie vôd vo vnútri budov	1 ks
91815	sifón do plechovej sprch. vaničky s otvorom d60mm, nerez. sitko	1 ks
PRAČKOVÉ HADICE NA PRÍVOD VODY		
98510	hadica prívodná 100 cm s kolonom + tesnenia	1 ks
98515	hadica prívodná 150 cm s kolonom + tesnenia	1 ks
98520	hadica prívodná 200 cm s kolonom + tesnenia	1 ks
98525	hadica prívodná 250 cm s kolonom + tesnenia	1 ks
98530	hadica prívodná 300 cm s kolonom + tesnenia	1 ks
98540	hadica prívodná 400 cm s kolonom + tesnenia	1 ks
98550	hadica prívodná 500 cm s kolonom + tesnenia	1 ks

KÓD	NÁZOV	BALENIE V KS
PRAČKOVÉ HADICE NA ODTOK VODY		
99110	hadica odtoková 100 cm s PVC držiakom	1 ks
99115	hadica odtoková 150 cm s PVC držiakom	1 ks
99120	hadica odtoková 200 cm s PVC držiakom	1 ks
99130	hadica odtoková 300 cm s PVC držiakom	1 ks
99140	hadica odtoková 400 cm s PVC držiakom	1 ks
99150	hadica odtoková 500 cm s PVC držiakom	1 ks
99380	hadica odtoková FLEXI 80-300cm s PVC držiakom	1 ks
99156	koleno - držiak PVC na výtokovú hadicu	1 ks
PRAČKOVÉ SIFÓNY		
91451	odpad pračkový podomietkový d40/50 mm krytka a prípojka sú z bieleho plastu	1 ks
91450	odpad pračkový podomietkový d40/50 mm nerezová krytka, prípojka biely plast	1 ks
91440	odpad pračkový podomietkový d40 mm krytka a prípojka sú z pochrómovaného plastu	1 ks
91470	odpad pračkový nadomietkový d32 mm plast biely	1 ks
91471	odpad pračkový nadomietkový d32 mm plast pochrómovaný	1 ks
91405	koleno 1"xd18/22mm s prevlečnou maticou a prípojkou na pračku, PVC biele	5/10 ks
N 91406	koleno 1"xd18/22mm s prevlečnou maticou, prípojkou na pračku s klapkou a zátkou, PVC biele	5/10 ks
91410	koleno 1"xd18/22mm s prevlečnou maticou a prípojkou na pračku/umývačku, plast pochrómovaný	5 ks
N 91407	koleno 1"xd8-d16.7mm s prevlečnou maticou a prípojkou na hadicu, PVC biele	1 ks
N 91408	koncovka 1"xd16/18/20mm s prevlečnou maticou a prípojkou na hadicu, PVC biela	1 ks
90098	adaptér 6/4"x6/4"/90mm s prípojkou na pračku/umývačku	1 ks

KÓD	NÁZOV	BALENIE V KS
-----	-------	-----------------

NÁLEVKY SO SIFÓNOM NA ODKVAPKÁVAJÚCI KONDENZÁT

90084	nálevka so sifónom d32mm PVC biely Myjava	1 ks
90083	nálevka so sifónom d32mm PVC chróm. Myjava	1 ks



90082	nálevka so sifónom d32mm PVC biely Alca	1 ks
-------	---	------

N 90085	sifón d32mm na odkvapkávanie kondenzu s držiakom biely, Alca na tri hadičky, s guľičkou, PP	1 ks
----------------	--	-------------

RÚRY FLEXIBILNÉ S KOLENOM A PLASTOVOU MATICOU, ŠETRIACA MIESTO

N 99760	rúra flexibilná 5/4" d32/40	1/5 ks
N 99765	rúra flexibilná 6/4" d40/50	1/5 ks

RÚRY FLEXIBILNÉ S KOVOVOU MATICOU

99640	rúra flexibilná 5/4" d40/50 L300-360 s kovovou maticou	1/5 ks
99650	rúra flexibilná 6/4" d40/50 L300-760 s kovovou maticou	1/5 ks

RÚRY FLEXIBILNÉ CELOPOCHRÓMOVANÝ PLAST

99560	rúra flexibilná 5/4" d32/40 s maticou, pochrómovaná	1 ks
99660	rúra flexibilná 6/4" d40/50 s maticou pochrómovaná	1 ks
99665	rúra flexibilná 6/4" d40 s maticou pochrómovaná	1 ks



99735	rúra flexibilná d32x32 bez matice, pochrómovaná	1 ks
99755	rúra flexibilná d40/50x40/50 bez matice, pochrómovaná	1 ks

PILETY UMÝVADLOVÉ A DREZOVÉ

91152	pileta 5/4" komplet 85mm PVC s nerezovou mriežkou	1 ks
-------	---	------



91160	pileta 5/4" komplet 65mm Ms pochrómovaná celokovová s nerezovou mriežkou	1 ks
91162	pileta 6/4" komplet 80mm Ms pochrómovaná celokovová s nerezovou mriežkou	1 ks



90109	redukcia F6/4"xM5/4" PVC FM vonkajší závit 5/4"	10 ks
-------	---	-------



90111	redukcia M6/4"xF5/4" PVC MF vonkajší závit 6/4"	10 ks
-------	---	-------



90112	redukcia M6/4"xF5/4" PVC MF prstencová	10 ks
-------	--	-------

FLEXI HADIČKY NA VODU /DO + 90 °C, TLAK 20 BAROV/

KÓD	NÁZOV	BALENIE V KS
-----	-------	-----------------

FLEXI HADIČKY 8X12 K STOJANKOVÝM BATÉRIÁM

913503	flexi 3/8" x M10 300mm k stojankovej batérii	10 ks
913504	flexi 3/8" x M10 400mm k stojankovej batérii	10 ks
913505	flexi 3/8" x M10 500mm k stojankovej batérii	10 ks
913506	flexi 3/8" x M10 600mm k stojankovej batérii	10 ks
913508	flexi 3/8" x M10 800mm k stojankovej batérii	10 ks
913510	flexi 3/8" x M10 1000mm k stojankovej batérii	10 ks
913525	flexi 3/8" x M10 2500mm k stojankovej batérii	5 ks

**FLEXI HADIČKY 8X12 K STOJANKOVÝM BATÉRIÁM - PREDĹŽENÁ KONCOVKA M10x55mm**

914504	flexi 3/8" x M10x55mm 400mm k stojank.batérii	10 ks
914505	flexi 3/8" x M10x55mm 500mm k stojank.batérii	10 ks
914506	flexi 3/8" x M10x55mm 600mm k stojank.batérii	10 ks
914508	flexi 3/8" x M10x55mm 800mm k stojank.batérii	10 ks
914510	flexi 3/8" x M10x55mm 1000mm k stojank.batérii	10 ks

**FLEXI HADIČKY 8X12 K STOJANKOVÝM BATÉRIÁM**

913904	flexi 1/2" x M10 400mm k stojankovej batérii	10 ks
913905	flexi 1/2" x M10 500mm k stojankovej batérii	10 ks
913906	flexi 1/2" x M10 600mm k stojankovej batérii	10 ks
913908	flexi 1/2" x M10 800mm k stojankovej batérii	10 ks

**FLEXI HADIČKY 8X12**

913403	flexi FF 3/8" x 3/8" 300mm	10 ks
913404	flexi FF 3/8" x 3/8" 400mm	10 ks
913405	flexi FF 3/8" x 3/8" 500mm	10 ks
913406	flexi FF 3/8" x 3/8" 600mm	10 ks
913408	flexi FF 3/8" x 3/8" 800mm	10 ks
913410	flexi FF 3/8" x 3/8" 1000mm	10 ks
913412	flexi FF 3/8" x 3/8" 1200mm	10 ks
913415	flexi FF 3/8" x 3/8" 1500mm	10 ks
913418	flexi FF 3/8" x 3/8" 1800mm	10 ks
913420	flexi FF 3/8" x 3/8" 2000mm	10 ks

**FLEXI HADIČKY 8X12**

913803	flexi MF 3/8" x 3/8" 300mm	10 ks
913804	flexi MF 3/8" x 3/8" 400mm	10 ks
913805	flexi MF 3/8" x 3/8" 500mm	10 ks
913806	flexi MF 3/8" x 3/8" 600mm	10 ks
913808	flexi MF 3/8" x 3/8" 800mm	10 ks
913810	flexi MF 3/8" x 3/8" 1000mm	10 ks
913812	flexi MF 3/8" x 3/8" 1200mm	10 ks
913815	flexi MF 3/8" x 3/8" 1500mm	10 ks
913818	flexi MF 3/8" x 3/8" 1800mm	10 ks
913820	flexi MF 3/8" x 3/8" 2000mm	10 ks



FLEXI HADIČKY NA VODU /DO + 90 °C, TLAK 20 BAROV/

KÓD	NÁZOV	BALENIE V KS
-----	-------	-----------------



FLEXI HADIČKY 8X12

913003	flexi FF 1/2" x 3/8"	300mm	10 ks
913004	flexi FF 1/2" x 3/8"	400mm	10 ks
913005	flexi FF 1/2" x 3/8"	500mm	10 ks
913006	flexi FF 1/2" x 3/8"	600mm	10 ks
913008	flexi FF 1/2" x 3/8"	800mm	10 ks
913010	flexi FF 1/2" x 3/8"	1000mm	10 ks
913012	flexi FF 1/2" x 3/8"	1200mm	10 ks
913015	flexi FF 1/2" x 3/8"	1500mm	10 ks
913018	flexi FF 1/2" x 3/8"	1800mm	10 ks
913020	flexi FF 1/2" x 3/8"	2000mm	10 ks



FLEXI HADIČKY 8X12

913203	flexi MF 1/2" x 3/8"	300mm	10 ks
913204	flexi MF 1/2" x 3/8"	400mm	10 ks
913205	flexi MF 1/2" x 3/8"	500mm	10 ks
913206	flexi MF 1/2" x 3/8"	600mm	10 ks
913208	flexi MF 1/2" x 3/8"	800mm	10 ks
913210	flexi MF 1/2" x 3/8"	1000mm	10 ks
913215	flexi MF 1/2" x 3/8"	1500mm	10 ks
913218	flexi MF 1/2" x 3/8"	1800mm	10 ks
913220	flexi MF 1/2" x 3/8"	2000mm	10 ks



FLEXI HADIČKY 8X12

913103	flexi FF 1/2" x 1/2"	300mm	10 ks
913104	flexi FF 1/2" x 1/2"	400mm	10 ks
913105	flexi FF 1/2" x 1/2"	500mm	10 ks
913106	flexi FF 1/2" x 1/2"	600mm	10 ks
913108	flexi FF 1/2" x 1/2"	800mm	10 ks
913110	flexi FF 1/2" x 1/2"	1000mm	10 ks
913112	flexi FF 1/2" x 1/2"	1200mm	10 ks
913115	flexi FF 1/2" x 1/2"	1500mm	10 ks
913118	flexi FF 1/2" x 1/2"	1800mm	10 ks
913120	flexi FF 1/2" x 1/2"	2000mm	10 ks



FLEXI HADIČKY 8X12

913303	flexi MF 1/2" x 1/2"	300mm	10 ks
913304	flexi MF 1/2" x 1/2"	400mm	10 ks
913305	flexi MF 1/2" x 1/2"	500mm	10 ks
913306	flexi MF 1/2" x 1/2"	600mm	10 ks
913308	flexi MF 1/2" x 1/2"	800mm	10 ks
913310	flexi MF 1/2" x 1/2"	1000mm	10 ks
913312	flexi MF 1/2" x 1/2"	1200mm	10 ks
913315	flexi MF 1/2" x 1/2"	1500mm	10 ks
913318	flexi MF 1/2" x 1/2"	1800mm	10 ks
913320	flexi MF 1/2" x 1/2"	2000mm	10 ks

FLEXI HADIČKY NA VODU /DO + 90 °C, TLAK 20 BAROV/

KÓD	NÁZOV	BALENIE V KS
-----	-------	-----------------



FLEXI HADIČKY 13X18			
914103	flexi FF 3/4" x 1/2"	300mm	10 ks
914104	flexi FF 3/4" x 1/2"	400mm	10 ks
914105	flexi FF 3/4" x 1/2"	500mm	10 ks
914106	flexi FF 3/4" x 1/2"	600mm	10 ks
914108	flexi FF 3/4" x 1/2"	800mm	10 ks
914110	flexi FF 3/4" x 1/2"	1000mm	10 ks
914112	flexi FF 3/4" x 1/2"	1200mm	10 ks
914115	flexi FF 3/4" x 1/2"	1500mm	10 ks
914120	flexi FF 3/4" x 1/2"	2000mm	10 ks



FLEXI HADIČKY 13X18			
913703	flexi FF 3/4" x 3/4"	300mm	10 ks
913704	flexi FF 3/4" x 3/4"	400mm	10 ks
913705	flexi FF 3/4" x 3/4"	500mm	10 ks
913706	flexi FF 3/4" x 3/4"	600mm	10 ks
913708	flexi FF 3/4" x 3/4"	800mm	10 ks
913710	flexi FF 3/4" x 3/4"	1000mm	10 ks
913712	flexi FF 3/4" x 3/4"	1200mm	10 ks
913715	flexi FF 3/4" x 3/4"	1500mm	10 ks
913720	flexi FF 3/4" x 3/4"	2000mm	10 ks



FLEXI HADIČKY 13X18			
913603	flexi MF 3/4" x 3/4"	300mm	10 ks
913604	flexi MF 3/4" x 3/4"	400mm	10 ks
913605	flexi MF 3/4" x 3/4"	500mm	10 ks
913606	flexi MF 3/4" x 3/4"	600mm	10 ks
913608	flexi MF 3/4" x 3/4"	800mm	10 ks
913610	flexi MF 3/4" x 3/4"	1000mm	10 ks
913612	flexi MF 3/4" x 3/4"	1200mm	10 ks
913615	flexi MF 3/4" x 3/4"	1500mm	10 ks
913620	flexi MF 3/4" x 3/4"	2000mm	10 ks



FLEXI HADIČKY 24X34			
914603	flexi MF 1" x 1"	300mm	1 ks
914604	flexi MF 1" x 1"	400mm	1 ks
914605	flexi MF 1" x 1"	500mm	1 ks
914606	flexi MF 1" x 1"	600mm	1 ks
914607	flexi MF 1" x 1"	700mm	1 ks
914608	flexi MF 1" x 1"	800mm	1 ks
914610	flexi MF 1" x 1"	1000mm	1 ks



FLEXI HADIČKY 24X34			
914704	flexi MF 1" x 1"	400mm s kolienkom	1 ks
914705	flexi MF 1" x 1"	500mm s kolienkom	1 ks
914706	flexi MF 1" x 1"	600mm s kolienkom	1 ks
914707	flexi MF 1" x 1"	700mm s kolienkom	1 ks
914708	flexi MF 1" x 1"	800mm s kolienkom	1 ks
914710	flexi MF 1" x 1"	1000mm s kolienkom	1 ks

NEREZOVÉ FLEXI HADICE NA PLYN POKRYTÉ PVC

KÓD	NÁZOV	BALENIE V KS
-----	-------	-----------------

FLEXIBILNÁ HADICA Z NEREZOVEJ OCELE NA PRIPOJENIE PLYNOVÝCH SPOTREBIČOV V SÚLADE S NORMOU EN14800. VNÚTRO HADICE JE Z NEREZOVEJ OCELE, VONKAJŠOK JE PLETENÝ Z NEREZOVEJ OCELE A JE POKRYTÝ PVC.



932507	flexi FF 1/2" x 1/2"	750mm	1 ks
932510	flexi FF 1/2" x 1/2"	1000mm	1 ks
932512	flexi FF 1/2" x 1/2"	1250mm	1 ks
932515	flexi FF 1/2" x 1/2"	1500mm	1 ks
932520	flexi FF 1/2" x 1/2"	2000mm	1 ks

932407	flexi MF 1/2" x 1/2"	750mm	1 ks
932410	flexi MF 1/2" x 1/2"	1000mm	1 ks
932412	flexi MF 1/2" x 1/2"	1250mm	1 ks
932415	flexi MF 1/2" x 1/2"	1500mm	1 ks
932420	flexi MF 1/2" x 1/2"	2000mm	1 ks

NEREZOVÉ FLEXI HADICE NA PLYN /TLAK 10KPA/

932605	flexi FF 1/2" x 1/2"	500mm	1/10 ks
932608	flexi FF 1/2" x 1/2"	800mm	1/10 ks
932610	flexi FF 1/2" x 1/2"	1000mm	1/10 ks
932612	flexi FF 1/2" x 1/2"	1200mm	1/10 ks
932615	flexi FF 1/2" x 1/2"	1500mm	1/10 ks
932620	flexi FF 1/2" x 1/2"	2000mm	1/10 ks



932103	flexi MF 1/2" x 1/2"	300mm	1/10 ks
932105	flexi MF 1/2" x 1/2"	500mm	1/10 ks
932106	flexi MF 1/2" x 1/2"	600mm	1/10 ks
932108	flexi MF 1/2" x 1/2"	800mm	1/10 ks
932110	flexi MF 1/2" x 1/2"	1000mm	1/10 ks
932112	flexi MF 1/2" x 1/2"	1200mm	1/10 ks
932115	flexi MF 1/2" x 1/2"	1500mm	1/10 ks
932120	flexi MF 1/2" x 1/2"	2000mm	1/10 ks



932203	flexi MF 1/2" x 1/2"	300mm s kolienkom	1/10 ks
932204	flexi MF 1/2" x 1/2"	400mm s kolienkom	1/10 ks
932205	flexi MF 1/2" x 1/2"	500mm s kolienkom	1/10 ks
932208	flexi MF 1/2" x 1/2"	800mm s kolienkom	1/10 ks
932210	flexi MF 1/2" x 1/2"	1000mm s kolienkom	1/10 ks
932212	flexi MF 1/2" x 1/2"	1200mm s kolienkom	1/10 ks
932215	flexi MF 1/2" x 1/2"	1500mm s kolienkom	1/10 ks



932303	flexi MF 3/4" x 3/4"	300mm plnoprietoková	1/5 ks
932305	flexi MF 3/4" x 3/4"	500mm plnoprietoková	1/5 ks
932308	flexi MF 3/4" x 3/4"	800mm plnoprietoková	1/5 ks
932310	flexi MF 3/4" x 3/4"	1000mm plnoprietoková	1/5 ks
932312	flexi MF 3/4" x 3/4"	1200mm plnoprietoková	1/5 ks
932315	flexi MF 3/4" x 3/4"	1500mm plnoprietoková	1/5 ks

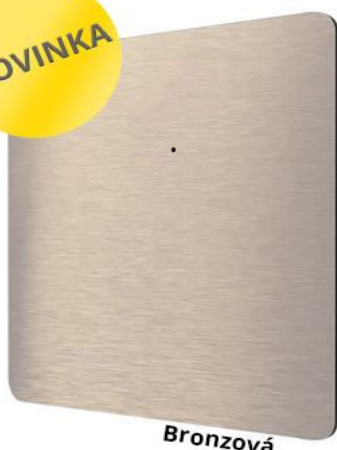

Bronzová

LIMA designový ventilátor



Strieborná

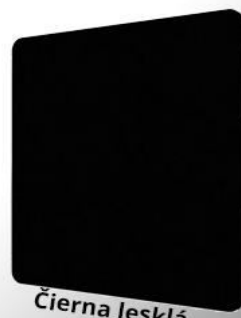

Čierna lesklá



Biela lesklá

NOVINKA



VENTILÁTORY KLIMATOM - LIMA

KÓD	NÁZOV	BALENIE m3/h / KS
VENTILÁTOR LIMA S KLZNÝM LOŽISKOM - BLACK		
200940	LIMA 100 pripojenie na svorkovnicu BLACK	110 1 ks
200941	LIMA 100 T s časovým dobehom BLACK	110 1 ks
200942	LIMA 125 pripojenie na svorkovnicu BLACK	205 1 ks
200943	LIMA 125 T s časovým dobehom BLACK	205 1 ks

VENTILÁTOR LIMA S KLZNÝM LOŽISKOM - BRONZE		
200946	LIMA 100 pripojenie na svorkovnicu BRONZE	110 1 ks
200947	LIMA 100 T s časovým dobehom BRONZE	110 1 ks
200948	LIMA 125 pripojenie na svorkovnicu BRONZE	205 1 ks
200949	LIMA 125 T s časovým dobehom BRONZE	205 1 ks

VENTILÁTOR LIMA S KLZNÝM LOŽISKOM - SILVER		
200950	LIMA 100 pripojenie na svorkovnicu SILVER	110 1 ks
200951	LIMA 100 T s časovým dobehom SILVER	110 1 ks
200952	LIMA 125 pripojenie na svorkovnicu SILVER	205 1 ks
200953	LIMA 125 T s časovým dobehom SILVER	205 1 ks

VENTILÁTOR LIMA S KLZNÝM LOŽISKOM - WHITE		
200956	LIMA 100 pripojenie na svorkovnicu WHITE	110 1 ks
200957	LIMA 100 T s časovým dobehom WHITE	110 1 ks
200958	LIMA 125 pripojenie na svorkovnicu WHITE	205 1 ks
200959	LIMA 125 T s časovým dobehom WHITE	205 1 ks

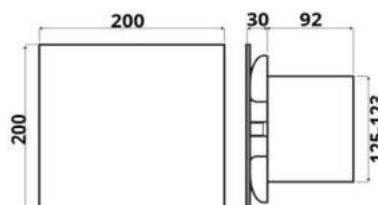
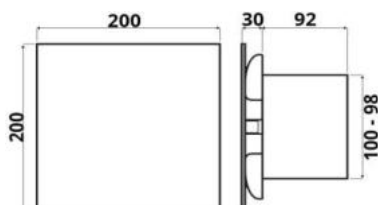

Vysvetlivky: T - časový dobeh, HQ - guľičkové ložisko, A - automatická žalúzia, H - hydrostat, 12V - ventilátor do vlhkého prostredia - k zapojeniu ventilátora je potrebné použiť toroidný transformátor s napätím 12V

VENTILÁTORY - STYX

NOVINKA



KÓD	NÁZOV	m3/h	BALENIE / KS
VENTILÁTOR STYX S KLZNÝM LOŽISKOM			
0200970	STYX 100 pripojenie na svorkovnicu	100	1 ks
0200971	STYX 100 T s časovým dobehom	100	1 ks
0200972	STYX 100 V s ťahovým vypínačom	100	1 ks
0200980	STYX 125 pripojenie na svorkovnicu	150	1 ks
0200981	STYX 125 T s časovým dobehom	150	1 ks
0200982	STYX 125 V s ťahovým vypínačom	270	1 ks
0200990	STYX 150 pripojenie na svorkovnicu	270	1 ks
0200991	STYX 150 T s časovým dobehom	270	1 ks



VENTILÁTORY KLIMATOM



KÓD	NÁZOV	m3/h	BALENIE / KS
VENTILÁTOR ARES S KLZNÝM LOŽISKOM			
200800	ARES KL 100 pripojenie na svorkovnicu	110	1 ks
200802	ARES KL 100 T s časovým dobehom	110	1 ks
200810	ARES KL 125 pripojenie na svorkovnicu	205	1 ks
200813	ARES KL 125 T s časovým dobehom	205	1 ks

VENTILÁTOR ARES S GULIČKOVÝM LOŽISKOM OZNAČENIE HQ

200801	ARES HQ 100 pripojenie na svorkovnicu	110	1 ks
200803	ARES HQ 100 T s časovým dobehom	110	1 ks
200804	ARES HQ 100 12V prevedenie bezp.napáj.napätie	105	1 ks



200812	ARES HQ 125 pripojenie na svorkovnicu	205	1 ks
200814	ARES HQ 125 T s časovým dobehom	205	1 ks
200815	ARES HQ 125 12V prevedenie bezp.napáj.napätie	200	1 ks

• VENTILÁTOR S GULIČKOVÝM LOŽISKOM /HQ/ JE VHODNÝ NA MONTÁŽ DO STROPU AJ NA STENU

**VENTILÁTOR SOLO S GULIČKOVÝM LOŽISKOM OZNAČENIE HQ**

200820	SOLO HQ 100 pripojenie na svorkovnicu	110	1 ks
200821	SOLO HQ 100 T s časovým dobehom	110	1 ks
200822	SOLO HQ 100 /12V prevedenie bezp.napáj.napätie	105	1 ks
200830	SOLO HQ 125 pripojenie na svorkovnicu	205	1 ks
200831	SOLO HQ 125 T s časovým dobehom	205	1 ks
200832	SOLO HQ 125 /12V prevedenie bezp.napáj.napätie	200	1 ks



• VENTILÁTOR S GULIČKOVÝM LOŽISKOM /HQ/ JE VHODNÝ NA MONTÁŽ DO STROPU AJ NA STENU

VENTILÁTOR PRIMO BASE ECO S KLZNÝM LOŽISKOM

200855	PRIMO base ECO KL 100 pripojenie na svorkovnicu	110	1 ks
200856	PRIMO base ECO KL 100 T s časovým dobehom	110	1 ks
200857	PRIMO base ECO KL 100 A so žalúziou	110	1 ks
200845	PRIMO base ECO KL 100 AT časový dobeh a žalúzia	110	1 ks

VENTILÁTOR PRIMO BASE S GULIČKOVÝM LOŽISKOM OZNAČENIE HQ

200840	PRIMO base HQ 100 pripojenie na svorkovnicu	110	1 ks
200841	PRIMO base HQ 100 T s časovým dobehom	110	1 ks
200842	PRIMO base HQ 100 A so žalúziou	110	1 ks
200847	PRIMO base HQ 100 H s hydrostatom a časovačom	110	1 ks
200843	PRIMO base HQ 100 AT s časovým dob. a žalúziou	110	1 ks
200846	PRIMO base HQ 100 AH s žalúzia a hydrostat	110	1 ks
200844	PRIMO base HQ 100 A 12V so žalúziou a bezp.nap.	105	1 ks
200848	PRIMO base HQ 100 AT 12V so žal.,čas., bezp.nap.	105	1 ks



Vysvetlivky: T - časový dobeh, HQ - guľičkové ložisko, A - automatická žalúzia, H - hydrostat, 12V - ventilátor do vlhkého prostredia - k zapojeniu ventilátora je potrebné použiť toroidný transformátor s napätím 12V



VENTILÁTORY KLIMATOM



KÓD	NÁZOV	BALENIE
		m3/h / KS
VENTILÁTOR PRIMO BASE S GULIČKOVÝM LOŽISKOM OZNAČENIE HQ		
200850	PRIMO base HQ 125 pripojenie na svorkovnicu	205 1 ks
200851	PRIMO base HQ 125 T s časovým dobehom	205 1 ks
200852	PRIMO base HQ 125 A so žalúziou	205 1 ks
200854	PRIMO base HQ 125 H s hydrostatom a časovačom	205 1 ks
200853	PRIMO base HQ 125 AT s časovým dob. a žalúziou	205 1 ks
200858	PRIMO base HQ 125 AH s žalúzia a hydrostat	205 1 ks

• VENTILÁTOR S GULIČKOVÝM LOŽISKOM /HQ/ JE VHODNÝ NA MONTÁŽ DO STROPU AJ NA STENU



VENTILÁTOR DO POTRUBIA IRIS S KLZNÝM LOŽISKOM		
200860	IRIS KL 100 pripojenie na svorkovnicu	110 1 ks
200861	IRIS KL 100 T s časovým dobehom	100 1 ks
200865	IRIS KL 125 pripojenie na svorkovnicu	205 1 ks
200866	IRIS KL 125 T s časovým dobehom	205 1 ks



VENTILÁTOR DO POTRUBIA ENTER S GULIČKOVÝM LOŽISKOM OZNAČENIE HQ		
200870	ENTER HQ 100 pripojenie na svorkovnicu	110 1 ks
200871	ENTER HQ 100 T s časovým dobehom	100 1 ks
200875	ENTER HQ 125 pripojenie na svorkovnicu	205 1 ks
200876	ENTER HQ 125 T s časovým dobehom	205 1 ks

• VENTILÁTOR S GULIČKOVÝM LOŽISKOM /HQ/ JE VHODNÝ NA MONTÁŽ DO STROPU AJ NA STENU

NOVINKA

PRÍMYSELNÉ VENTILÁTORY VK A VOX



PRIEMYSELNÝ VENTILÁTOR VK S GULIČKOVÝM LOŽISKOM - RADIÁLNY		
0200880	VK100 IP44 priemyselný radiálny, 60 dB(A)1m	400 1 ks
0200881	VK125 IP44 priemyselný radiálny, 61 dB(A)1m	450 1 ks
0200882	VK150 IP44 priemyselný radiálny, 62 dB(A)1m	530 1 ks
0200883	VK160 IP44 priemyselný radiálny, 63 dB(A)1m	550 1 ks
0200884	VK200 IP44 priemyselný radiálny, 70 dB(A)1m	1200 1 ks
0200885	VK250 IP44 priemyselný radiálny, 72 dB(A)1m	1600 1 ks
0200886	VK315 IP44 priemyselný radiálny, 73 dB(A)1m	2200 1 ks



PRIEMYSELNÝ VENTILÁTOR VOX S GULIČKOVÝM LOŽISKOM - AXIÁLNY		
0200890	VOX200 IP44 priemyselný axiálny, 63 dB(A)1m	850 1 ks
0200891	VOX250 IP44 priemyselný axiálny, 67 dB(A)1m	1600 1 ks
0200892	VOX300 IP44 priemyselný axiálny, 73 dB(A)1m	2400 1 ks
0200893	VOX350 IP44 priemyselný axiálny, 64 dB(A)1m	3100 1 ks
0200894	VOX400 IP44 priemyselný axiálny, 69 dB(A)1m	3400 1 ks
0200895	VOX450 IP44 priemyselný axiálny, 73 dB(A)1m	4800 1 ks
0200896	VOX500 IP44 priemyselný axiálny, 72 dB(A)1m	6000 1 ks
0200897	VOX550 IP44 priemyselný axiálny, 75 dB(A)1m	7560 1 ks

Vysvetlivky: T - časový dobeh, HQ - guličkové ložisko

PRÍSLUŠENSTVO K VENTILÁTOROM KLIMATOM



SPÄTNÁ KLAPKA S FÓLIU PRE VENTILÁTORY PRIMO, SOLO, ENTER, ARES, IRIS		
200480	klapka spätná d100mm	1 ks
200481	klapka spätná d125mm	1 ks



ČASOVAČ SOLO TIMER, 3 FUNKCIE PRE VENTILÁTORY SOLO, ENTER, ARES, IRIS		
200488	časovač SOLO Timer od 30 sekúnd do 20 minút	1 ks
200489	Časovač PRIMO Timer 3 funkcie /PRIMO base, ECO/ - nie je na 12V ventilátor	1 ks

PRÍSLUŠENSTVO K VENTILÁTOROM KLIMATOM



KÓD	NÁZOV	BALENIE	
		m3/h	/ KS
	VINUTÉ TRAFU - POUŽITIE PRE NAPÁJANIE 12V VENTILÁTORA		
200482	trafo toroid 20VA/12V		1 ks

DIZAJNOVÉ VENTILÁTORY IDEA KLIMATOM SO SKLENENÝM DEKOROM



KÓD	NÁZOV	BALENIE	
		m3/h	/ KS
	DIZAJNOVÝ VENTILÁTOR IDEA S GULIČKOVÝM LOŽISKOM OZNAČENIE HQ		
200900	IDEA base HQ 100 pripojenie na svorkovnicu	110	1 ks
200901	IDEA base HQ 100 T s časovým dobehom	110	1 ks
200910	IDEA base HQ 125 pripojenie na svorkovnicu	205	1 ks
200911	IDEA base HQ 125 T s časovým dobehom	205	1 ks

• VENTILÁTOR JE PODSVIETENÝ LED DIÓDOU. MONTÁŽ V LUBOVOLNEJ POZÍCIÍ. NÍZKA HLUČNOSŤ.

SKLENENÉ DEKORY K VENTILÁTOROM IDEA BASE



200920	IDEA decor K štvorec 9003	1 ks
---------------	---------------------------	------

• V PONUKE JE 7 FAREBNÝCH DEKOROV



200934	IDEA decor K double štvorec 9003 - 3004	1 ks
---------------	---	------

• V PONUKE JE 7 FAREBNÝCH DEKOROV A 42 FAREBNÝCH KOMBINÁCIÍ



200936	IDEA decor O double kruh 0337 - 9007	1 ks
---------------	--------------------------------------	------

• V PONUKE JE 7 FAREBNÝCH DEKOROV A 42 FAREBNÝCH KOMBINÁCIÍ

ZÁKLADNÉ FAREBNÉ PREVEDENIA:

• 9003 - WHITE PURE, 2001 - ORANGE CLASSIC, 0337 - BLACK STARLIGHT, 1604 - GREEN PASTEL, 3004 - RED DARK, 1014 - BEIGE CLASSIC, 9007 - ALUMINIUM RICH



• FAREBNÉ KOMBINÁCIE SKLENENÝCH DEKOROV SI MOŽETE VYBRAŤ V NAŠEJ LETÁKOVEJ PRÍLOHE, DO OBJEDNÁVKY JE POTREBNÉ NAPÍSAŤ TYP, FARBU A OBJEDNÁVKOVÉ ČÍSLO DEKORU /NAPR. DECOR-K DOUBLE, WHITE PURE, K-9003-K1014/

Vysvetlivky: T - časový dobeh, HQ - guľičkové ložisko



VENTILÁTORY VENTS

KÓD	NÁZOV	m3/h	BALENIE / KS
VENTILÁTOR VENTS TYP 100S /S KLZNÝM LOŽISKOM/			
200140	ventilátor 100S pripojenie na svorkovnicu	95	1 ks
200141	ventilátor 100SV s ťahovým vypínačom	95	1 ks
200142	ventilátor 100ST s časovým spínačom 2-30min.	95	1 ks
200143	ventilátor 100STH s časovým spínačom + hydrostat	95	1 ks
VENTILÁTOR VENTS TYP 125S /S KLZNÝM LOŽISKOM/			
200145	ventilátor 125S pripojenie na svorkovnicu	180	1 ks
200146	ventilátor 125SV s ťahovým vypínačom	180	1 ks
200147	ventilátor 125ST s časovým spínačom 2-30min.	180	1 ks
200148	ventilátor 125STH s časovým spínačom + hydrostat	180	1 ks
VENTILÁTOR VENTS TYP 150S /S KLZNÝM LOŽISKOM/			
200150	ventilátor 150S pripojenie na svorkovnicu	292	1 ks
200151	ventilátor 150SV s ťahovým vypínačom	292	1 ks
200152	ventilátor 150ST s časovým spínačom 2-30min.	292	1 ks
200153	ventilátor 150STH s časovým spínačom + hydrostat	292	1 ks
VENTILÁTOR VENTS TYP 100MA S AUTOMATICKOU ŽALÚZIOU /S KLZNÝM LOŽISKOM/			
200370	ventilátor 100MA pripojenie na svorkovnicu	98	1 ks
200371	ventilátor 100MAV s ťahovým vypínačom	98	1 ks
200372	ventilátor 100MAT s časovým spínačom	98	1 ks
200373	ventilátor 100MAVT s ťahovým vyp. a časovačom	98	1 ks
200374	ventilátor 100MATH s časovačom a hydrostatom	98	1 ks
200375	ventilátor 100MATP s časovačom a pohyb. čidlom	98	1 ks
VENTILÁTOR VENTS TYP 100MA S AUTOMATICKOU ŽALÚZIOU /S GULIČKOVÝM LOŽISKOM/			
200376	ventilátor 100MATL s časovým spínačom	98	1 ks
200377	ventilátor 100MATHL s časovačom a hydrostatom	98	1 ks
VENTILÁTOR VENTS TYP 125MA S AUTOMATICKOU ŽALÚZIOU /S KLZNÝM LOŽISKOM/			
200380	ventilátor 125MA pripojenie na svorkovnicu	185	1 ks
200381	ventilátor 125MAV s ťahovým vypínačom	185	1 ks
200382	ventilátor 125MAT s časovým spínačom	185	1 ks
200383	ventilátor 125MAVT s ťahovým vyp. a časovačom	185	1 ks
200384	ventilátor 125MATH s časovačom a hydrostatom	185	1 ks
200385	ventilátor 125MATP s časovačom a pohyb. čidlom	185	1 ks
VENTILÁTOR VENTS TYP 125MA S AUTOMATICKOU ŽALÚZIOU /S GULIČKOVÝM LOŽISKOM/			
200386	ventilátor 125MATL s časovým spínačom	185	1 ks
200387	ventilátor 125MATHL s časovačom a hydrostatom	185	1 ks
VENTILÁTOR VENTS TYP 150MA S AUTOMATICKOU ŽALÚZIOU /S KLZNÝM LOŽISKOM/			
200390	ventilátor 150MA pripojenie na svorkovnicu	295	1 ks
200391	ventilátor 150MAV s ťahovým vypínačom	295	1 ks
200392	ventilátor 150MAT s časovým spínačom	295	1 ks
200393	ventilátor 150MAVT s ťahovým vyp. a časovačom	295	1 ks
200394	ventilátor 150MATH s časovačom a hydrostatom	295	1 ks
200395	ventilátor 150MATP s časovačom a pohyb. čidlom	295	1 ks
VENTILÁTOR VENTS TYP 150MA S AUTOMATICKOU ŽALÚZIOU /S GULIČKOVÝM LOŽISKOM/			
200396	ventilátor 150MATL s časovým spínačom	295	1 ks

Vysvetlivky: T - časový dobeh, V - ťahový vypínač, A - automatická žalúzia, H - hydrostat, P - pohybové čidlo

VENTILÁTORY VENTS

KÓD	NÁZOV	BALENIE	
		m3/h	/ KS

**VENTILÁTOR VENTS TYP LD S BOČNÝM NASÁVANÍM /S KLZNÝM LOŽISKOM/**

200200	ventilátor 100LD s bočným nasávaním	88	1 ks
200201	ventilátor 125LD s bočným nasávaním	167	1 ks
200202	ventilátor 150LD s bočným nasávaním	265	1 ks

**VENTILÁTOR VENTS TYP PFL DO STROPU /S GULIČKOVÝM LOŽISKOM/**

200208	ventilátor PFL100 do stropu	98	1 ks
200209	ventilátor PFL125 do stropu	185	1 ks
200210	ventilátor PFL150 do stropu	292	1 ks

**VENTILÁTOR VENTS TYP VKO DO POTRUBIA /S KLZNÝM LOŽISKOM/**

200170	ventilátor VKO100 do potrubia	105	1 ks
200171	ventilátor VKO125 do potrubia	185	1 ks
200172	ventilátor VKO150 do potrubia	298	1 ks

**VENTILÁTOR VENTS TYP TT DO POTRUBIA /S GULIČKOVÝM LOŽISKOM/**

200180	ventilátor TT100 do potrubia	145	1 ks
200181	ventilátor TT100T do potrubia s časovým spínačom	145	1 ks
200184	ventilátor TT125 do potrubia	220	1 ks
200188	ventilátor TT150 do potrubia	405	1 ks
200189	ventilátor TT150T do potrubia s časovým spínačom	405	1 ks

• VENTILÁTOR TT KOMBINUJE VLASTNOSTI AXIÁLNEHO A RADIÁLNEHO VENTILÁTORA A JE VHDNÝ DO SYSTÉMOV VYŽADUJÚCICH VYSOKÝ PRIETOK VZDUCHU PRI VYSOKOM TLAKU A NÍZKU ÚROVEŇ HLUČNOSTI. TENTO VENTILÁTOR JE NAJLEPŠOU VOĽBOU DO PRIESTOROV SO ZVÝŠENOU VLHKOSŤOU VZDUCHU AKO SÚ KÚPEĽNE, ČI KUCHYNE, ALE JE MOŽNÉ HO POUŽÍŤ AJ NA VETRANIE KANCELÁRIÍ, OBCHODOV, REŠTAURÁCIÍ A PODOBNE.

• VENTILÁTOR TT MÁ JEDNOFÁZOVÝ ÚSPORNÝ DVOJRÝCHLOSTNÝ ASYNCHRÓNNY MOTOR, VYBAVENÝ TEPELNOU OCHARNOU PROTI PREHRIATIU. GULIČKOVÉ LOŽISKÁ GARANTUJÚ ŽIVOTNOSŤ VENTILÁTORA 40 000 HODÍN NEUSTÁLEJ PREVÁDZKY. NA OBJEDNÁVKU VÁM ZABEZPEČÍME VENTILÁTORY TT V PREVEDENÍ S VÝKONNEJŠÍM MOTOROM /TT S/, S ČASOVAČOM /TT T/, S TERMOSTATOM A REGULÁTOROM OTÁČOK /TT U/.

• VENTILÁTOR JE MOŽNÉ NAMONTOVAŤ DO OKRUHLEHO POTRUBIA V AKOMKOLIEK BODE A V AKEJKOLIEK POLOHE. KRYT VENTILÁTORA JE VYBAVENÝ DRŽIAKMI NA UCHYTENIE NA STENU ALEBO STROP.

PRÍSLUŠENSTVO K VENTILÁTOROM KLIMATOM A VENTS

**SPÄTNÁ KLAPKA S PLASTOVOU FÓLIOU K VENTILÁTOROM VENTS**

200420	klapka úzka VENTS KO100 PVC s fóliou	1 ks
200421	klapka úzka VENTS KO125 PVC s fóliou	1 ks
200422	klapka úzka VENTS KO150 PVC s fóliou	1 ks

**SPOJKA VNÚTORNÁ SO SPÄTNOU KLAPKOU PVC**

200405	spojka so spätnou klapkou d100 PVC	1 ks
200406	spojka so spätnou klapkou d125 PVC	1 ks
200407	spojka so spätnou klapkou d150 PVC	1 ks

Vysvetlivky: T - časový dobeh, V - ťahový vypínač, A - automatická žalúzia, H - hydrostat, P - pohybové čidlo



PRÍSLUŠENSTVO K VENTILÁTOROM KLIMATOM A VENTS

KÓD	NÁZOV	BALENIE / KS
SPOJKA SO SPÄTNOU KLAPKOU KOVOVÁ		
200410	klapka KKP d100 spätná kovová	1 ks
200412	klapka KKP d125 spätná kovová	1 ks
200415	klapka KKP d150 spätná kovová	1 ks



SPOJKA VNÚTORNÁ PVC		
200590	spojka vnútorná d100/ 96xL62mm PVC biela	1 ks
200591	spojka vnútorná d125/123xL62mm PVC biela	1 ks
200592	spojka vnútorná d150/148xL62mm PVC biela	1 ks



SPOJKA MEDZI POTRUBIA S LEMOM PO OKRAJOCH KOVOVÁ		
200595	spojka medzi potrubia d 75/ 72xL80mm kovová	1 ks
200596	spojka medzi potrubia d100/ 98xL80mm kovová	1 ks
200597	spojka medzi potrubia d125/118xL80mm kovová	1 ks
200598	spojka medzi potrubia d150/148xL80mm kovová	1 ks



REDUKCIA VIACROZMEROVÁ PVC KRUHOVÁ		
200588	redukcia d150/125/120/100/80xL125mm PVC biela	1 ks



REDUKCIA KRUHOVÁ KOVOVÁ Z POZINKOVANÉHO PLECHU O HRÚBKKE 0,6 MM		
200430	redukcia RK d100/125xL125mm kovová	1 / 25 ks
200431	redukcia RK d125/150xL152mm kovová	1 / 20 ks



PÁSKA AL IZOLAČNÁ SAMOLEPIACA		
201010	páska Al izolačná 48mm/10bm /-30°C do +120°C/	1/120ks
201000	páska Al izolačná 50mm/50bm /-30°C do +120°C/	1/24ks



HLINÍKOVÉ RÚRY ALUFLEX

RÚRA ALUFLEX 1BM		
202080	rúra d80 x 1bm Aluflex	1 / 10 ks
202100	rúra d100 x 1bm Aluflex	1 / 10 ks
202125	rúra d125 x 1bm Aluflex	1 / 10 ks
202150	rúra d150 x 1bm Aluflex	1 / 10 ks
202200	rúra d200 x 1bm Aluflex	1 ks



RÚRA ALUFLEX 3BM		
201080	rúra d80 x 3bm Aluflex	1 / 10 ks
201100	rúra d100 x 3bm Aluflex	1 / 10 ks
201125	rúra d125 x 3bm Aluflex	1 / 10 ks
201150	rúra d150 x 3bm Aluflex	1 / 10 ks
201200	rúra d200 x 3bm Aluflex	1 ks
201250	rúra d250 x 3bm Aluflex	1 ks
201315	rúra d315 x 3bm Aluflex	1 ks



RÚRA ALUFLEX 6BM		
204080	rúra d 80 x 6bm Aluflex	1 / 10 ks
204100	rúra d100 x 6bm Aluflex	1 / 10 ks
204125	rúra d125 x 6bm Aluflex	1 / 10 ks
204150	rúra d150 x 6bm Aluflex	1 / 10 ks
204200	rúra d200 x 6bm Aluflex	1 ks



• TEPLTNÝ ROZSAH: OD - 30°C DO + 250°C, SÚ VHODNÉ K VENTILÁTOROM A DIGESTOROM

KÓD	KÓD MKW	NÁZOV	BALENIE / KS	KÓD ÚCHYTY NÁHRADNÉ DIELY
909118	S470V021	UNIVERSAL ECO biele termoplast, plast. úchyt	1/10 ks	Plast Trend - 909145/909160
909119	S470V013	UNIVERSAL ECO biele termoplast, kovový úchyt	1/10 ks	Kov Metal Fix - 909130
909115	S470T010	UNIVERSAL biele termoplast	1 ks	Plast Trend - 909145/909160

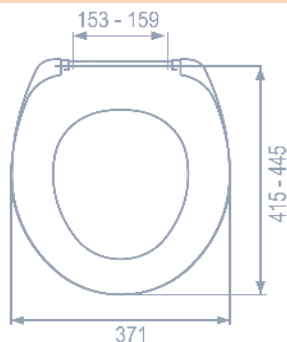

Antibakteriálna úprava



Nastaviteľné úchyty



909117	S470T032	UNIVERSAL TREND PLUS SC samospádové, biele termoplast	1 ks	Plast - 909182
--------	----------	---	------	----------------

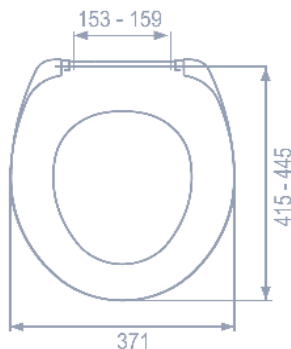

Nastaviteľné úchyty



Pomalé sklápanie



909122	S552V010	UNIBASIC TREND biele duroplast	1 ks	Plast Trend - 909145/909160
--------	----------	--	------	-----------------------------

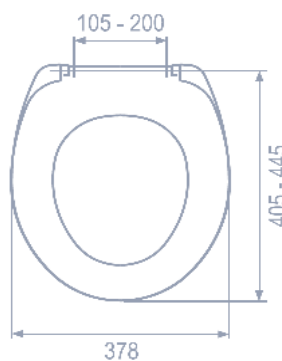

Antibakteriálna úprava



Nastaviteľné úchyty

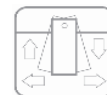

909121	S555V010	UNIBASIC samospádové, odnímateľné, biele duroplast	1 ks	Plast - 909182
--------	----------	--	------	----------------

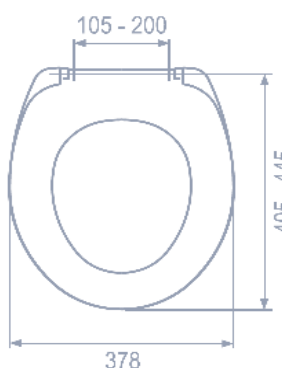

Nastaviteľné úchyty



Pomalé sklápanie



KÓD	KÓD MKW	NÁZOV	BALENIE / KS	KÓD ÚCHYTY NÁHRADNÉ DIELY
909006	S902V010	RAPIDO biele duroplast	1 ks	Plast Trend - 909145/909160
909008	S903V010	RAPIDO biele duroplast	1 ks	Kov Metal Fix - 909130

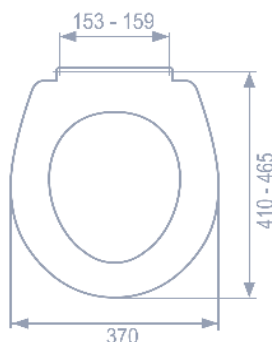

Rýchle upínanie



909007	S905V010	RAPIDO SC samospádové biele duroplast	1 ks	Plast - Prima system 909185
--------	----------	---	------	-----------------------------

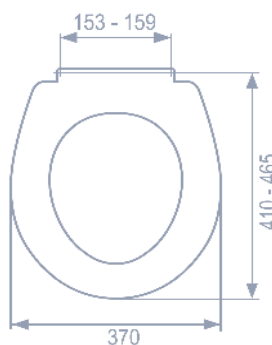

Pomalé sklápanie



Rýchle upínanie

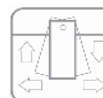

909175	S940V010	PRIMA SC samospádové biele duroplast	1 ks	Plast - Prima system 909185
--------	----------	--	------	-----------------------------

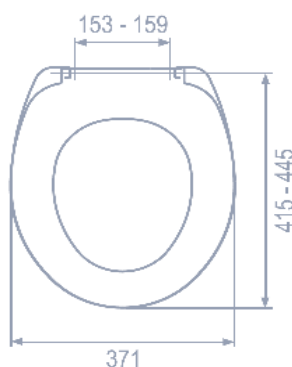

Pomalé sklápanie



Rýchle upínanie

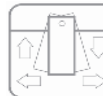

909176	S945V011	PRIMA D3 SC EASY OFF samospádové, odnímateľné, biele duroplast	1 ks	Kov - 909163
--------	----------	--	------	--------------

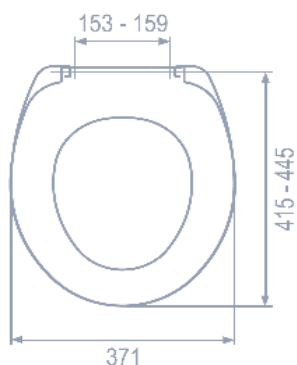

Pomalé sklápanie



Nastaviteľné úchyty



KÓD	KÓD MKW	NÁZOV	BALENIE / KS	KÓD ÚCHYTY NÁHRADNÉ DIELY
909111	S940V011	PLUTO PLUS biele duroplast DOPREDAJ	1 ks	Plast Trend - 909145/909160

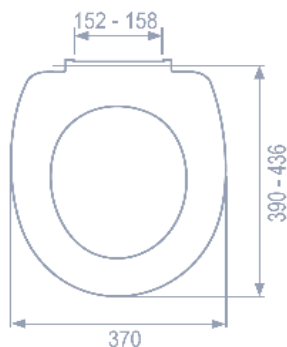

Rýchle upínanie

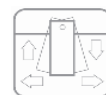
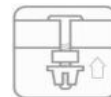

909112	S0A5T000	BENEFIT Slim SC samospádové odnímateľné, biele duroplast	1/5 ks	Kov - Benefit metal - 909166
--------	----------	--	--------	------------------------------

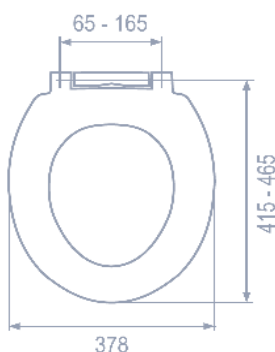

Pomalé sklápanie



Odnímateľnosť

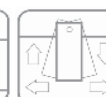

909045	S012V010	UNISET biele duroplast	1 ks	Plast Classic - 909125
909135	S013V010	UNISET biele duroplast	1 ks	Kov Metal Fix - 909130

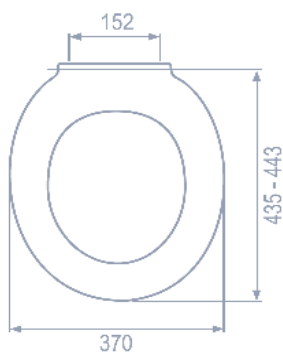

Antibakteriálna úprava



Rýchle upínanie



909055	S592V010	UNISET PLUS biele duroplast	1 ks	Plast Classic - 909125
909060	S593V010	UNISET PLUS biele duroplast	1 ks	Kov Metal Fix - 909130
909047	S593V040	UNISET PLUS bahama duroplast - DOPREDAJ	1 ks	Kov Metal Fix - 909130

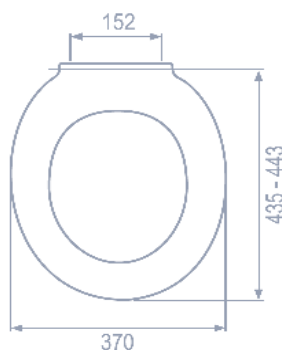

Bahama

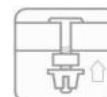

KÓD	KÓD MKW	NÁZOV	BALENIE / KS	KÓD ÚCHTY NÁHRADNÉ DIELY
-----	---------	-------	--------------	--------------------------

909004	S793T010	DARIO odnímateľné biele duroplast	1 ks	Kov - Dario Metal - 909162
--------	----------	---	------	----------------------------

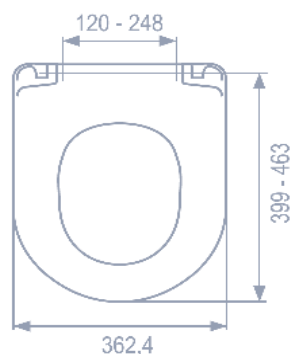

Antibakteriálna úprava



Odnímateľnosť



909003	S795T010	DARIO SC samospádové odnímateľné, biele duroplast	1 ks	Kov - Dario SC - 909163
--------	----------	---	------	-------------------------

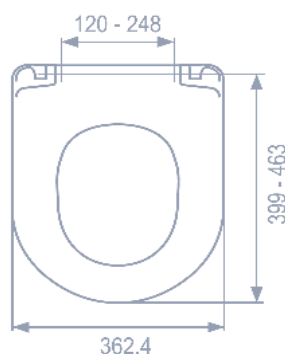

Pomalé sklápanie



909105	S793V012	DARIO Slim biele duroplast	1 ks	Kov - 909130
--------	----------	-----------------------------------	------	--------------

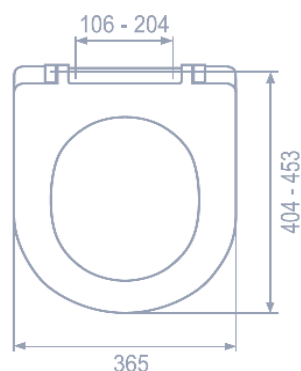

Antibakteriálna úprava



Rýchle upínanie



909106	S793V011	DARIO Slim odnímateľné biele duroplast	1 ks	Kov - 909163
--------	----------	--	------	--------------

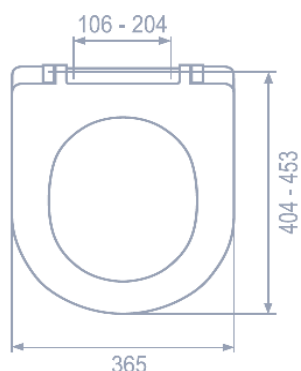

Antibakteriálna úprava



Odnímateľnosť



Nastaviteľné úchyty



KÓD	KÓD MKW	NÁZOV	BALENIE / KS	KÓD ÚCHYTY NÁHRADNÉ DIELY
-----	---------	-------	--------------	---------------------------

909107 S795V011 **DARIO Slim samospádové, odnímateľné , biele duroplast**

1 ks Kov - 909163

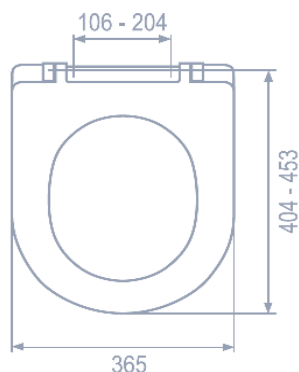

Pomalé sklápanie



Nastaviteľné úchyty

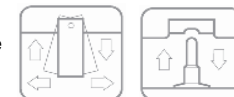

909002 S765V010 **STUDIO Slim samospádové, odnímateľné , biele duroplast**

1 ks Kov - 909163

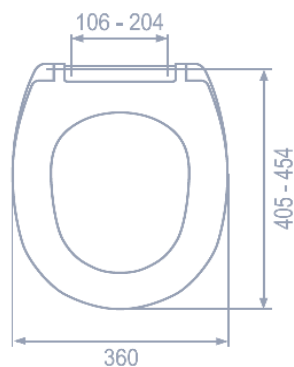

Pomalé sklápanie



Nastaviteľné úchyty



909010 S222T010 **MARS biele duroplast**

1 ks Plast Easy Lock -909140

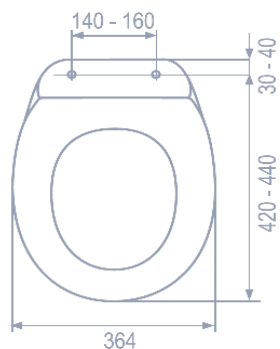

Antibakteriálna úprava



Odnímateľnosť



909005 S232T010 **VENUS SC samospádové biele duroplast**

1 ks Plast Easy Lock -909140

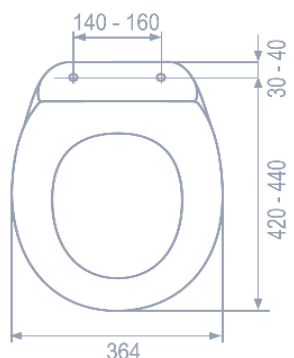

Pomalé sklápanie



KÓD	KÓD MKW	NÁZOV	BALENIE / KS	KÓD ÚCHYTY NÁHRADNÉ DIELY
-----	---------	-------	--------------	---------------------------

909100	S022V010	KADETT biele duroplast	1 ks	Plast Trend - 909145/909160
--------	----------	------------------------	------	-----------------------------

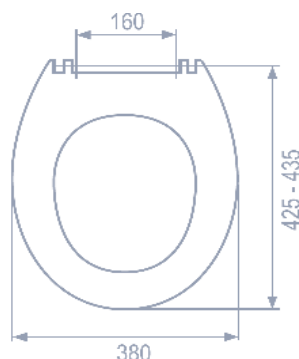

Antibakteriálna úprava



Rýchle upínanie



909090	S032V010	HIT biele duroplast	1 ks	Plast Classic - 909125
909095	S033V010	HIT biele duroplast	1 ks	Kov Metal Fix - 909130

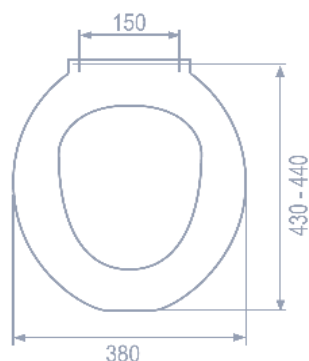

Antibakteriálna úprava



Rýchle upínanie



909035	S402V010	GAMA biele duroplast	1 ks	Plast Classic - 909125
909040	S403V010	GAMA biele duroplast	1 ks	Kov Metal Fix - 909130

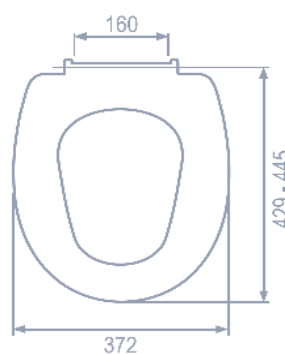

Antibakteriálna úprava



Rýchle upínanie



909075	S082V010	WEGA biele duroplast	1 ks	Plast Classic - 909125
909165	S083V010	WEGA biele duroplast	1 ks	Kov Metal Fix - 909130

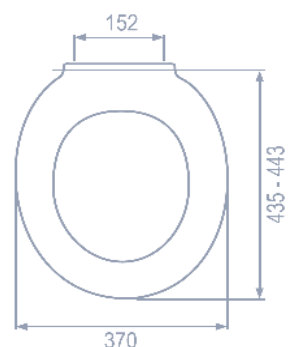

Antibakteriálna úprava



Rýchle upínanie



KÓD	KÓD MKW	NÁZOV	BALENIE / KS	KÓD ÚCHTY NÁHRADNÉ DIELY
-----	---------	-------	--------------	--------------------------

909025	S712T010	ORION biele duroplast odnímateľné	DOPREDAJ 1 ks	Plast Top - 909190
---------------	----------	--	-------------------------	--------------------

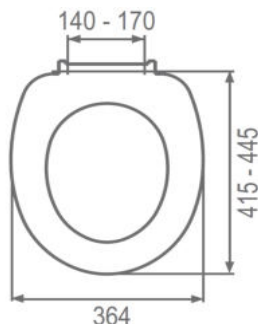

Antibakteriálna úprava



Odnímateľnosť



909009	S890T010	MONARCH 10cm	1 ks	Plast - Univerzálny úchyt
---------------	----------	---------------------	------	---------------------------

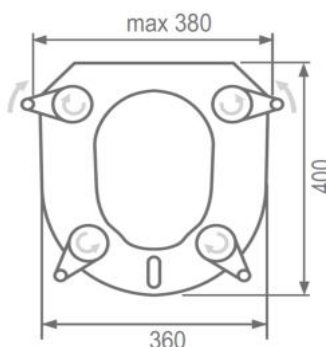

Odnímateľnosť



Antibakteriálna úprava

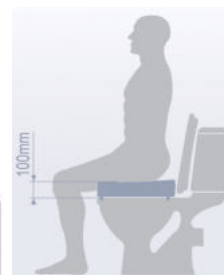

909124	S890T011	FAMILY SC samospádové biele duroplast	1 ks	Kov - 909163
---------------	----------	--	------	--------------

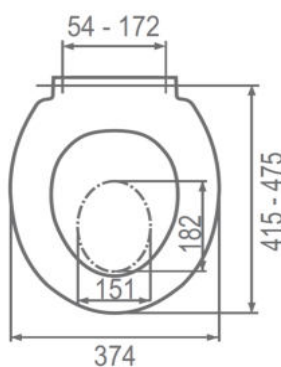

Pomalé sklápanie



Nastaviteľné úchyty



909000	S692T010	GALANT SC samospádové odnímateľné, biele duroplast	1 ks	Kov - 909150
---------------	----------	---	------	--------------

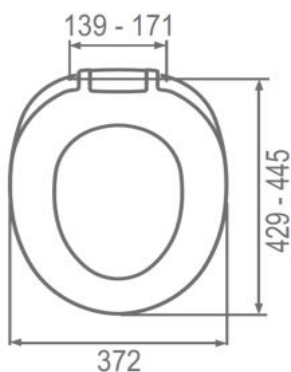

Pomalé sklápanie



ÚCHYTY NA WC SEDADLÁ - NÁHRADNÉ DIELY

KÓD	NÁZOV	BALENIE / KS
909125	P030P014 Classic plastic hignes	1 sada
909145	P230P006 Trend plastic hignes	1 sada
909160	P230P007 Trend plastic - quick hignes	1 sada
909182	P550P002 UNI Basic SC plastic hignes úchyty na Ťažšie duroplastové WC sedadlo	1 sada
909130	P031P003 Metal Fix hignes	1 sada
909185	P340P012 SC Prima, Rapido hignes úchyty na Ťažšie duroplastové WC sedadlo	1 sada
909150	P291P000 Galant Metal hignes	1 sada
909162	P990M557 Dario Metal hignes	1 sada
909163	P342P001 Dario, Dario Slim, Studio Slim, Prima D3, Unibasic, Family	1 sada
909164	P260P001 Mars, Venus SC Easy Lock hignes	1 sada
909140	P260M000 Mars, Venus SC Easy Lock hignes - starý model	1 sada
909166	P990M580 Benefit Slim SC Metal Easy hignes	1 sada
909195	Kľúč montážny na úchyt WC sedadla MKW na matku M6 a M8	1 ks
909191	P990P026 Sada dorazov na MKW WC sedadlá	1 sada



TABUĽKA POUŽITIA WC SEDADIEL

PRODUCER	MODEL	galant	dario dario SC	dario SLIM	studio SLIM	venus / mars	monarch	benefit	prima D3 easy off	rapido SC rapido	unibasic	universal universal plus	uniset / wega uniset plus	pluto plus	hit	kadett	gama
JIKA	Lyra Combi																
	Lyra compact WH																
	Dino Combi																
	Dino WH																
	Lyra Plus Combi																
	Lyra Plus WH																
	Zeta																
	Olymp Combi																
	Olymp WH																
	Mio																
	Cubito																
	Roman																
	SAM																
	KOLO	Rekord															
Primo																	
Nova Top																	
Nova																	
Panda																	
Piko																	
CERSANIT	Solo																
	Idol																
	President																
	Kaskáda																
	Delfi WH																
	Roma New																
	Roma																
IDEAL STANDARD	Eco																
	San Remo																
MONDIAL	Basic 40339101																
	Basic 40339202																
	40 211 001																
	Basic 40449101																
	Basic 40459001																
	Solinar 40031001																
ALFÖLDI	Basic 4030																
	Basic 4031																
	Basic 4032																
	Basic 4033																
	Basic 4037																
	Solinar 600309																
	Solinar 600319																
	Perl 402109																
	Perl 402119																
ROCA	Debba																
	Zoom																
SANINDUSA	Gerd																

Použiteľné.
 Môže sa použiť.
 Nezhoduje sa.



KÓD	NÁZOV	FARBA	KÓD HACO	BALENIE / KS
PLASTOVÉ DVIERKA VAŇOVÉ				
912025	DV 150x150	biela	104	30
912026	DV 150x200	biela	110	30
912027	DV 150x300	biela	132	35
912024	DV 200x200	biela	103	40
912023	DV 200x250	biela	108	30
912022	DV 200x300	biela	102	25
912021	DV 300x300	biela	101	20
912020	DV 300x400	biela	109	15

Použitie: estetické a funkčné dvierka je možné použiť ako otvárací kryt rôznych stavebných otvorov, priechodov a šácht. Dvierka majú exentricky vyosený pánt, ktorý umožňuje maximálnu možnosť otvorenia dvierok.

Materiál: kvalitný UV stabilný ASA plast s vynikajúcimi mechanickými a fyzikálnymi vlastnosťami.



KÓD	NÁZOV	FARBA	KÓD HACO	BALENIE / KS
PLASTOVÉ DVIERKA REVÍZNE				
912076	RD 400x400 B	biela	111	9
912080	RD 400x600 B	biela	115	9
912093	RD 500x500 B	biela	121	7
912095	RD 600x600 B	biela	119	7



KÓD	NÁZOV	FARBA	KÓD HACO	BALENIE / KS
PLASTOVÉ DVIERKA REVÍZNE SO ZÁMKOM A KLÚČIKOM				
912078	RD 400x400 B so zámokom	biela	113	9
912079	RD 400x400 S so zámokom	sivá	114	9
912082	RD 400x600 B so zámokom	biela	117	9
912094	RD 500x500 B so zámokom	biela	122	7
912096	RD 600x600 B so zámokom	biela	120	7

Použitie: estetické a funkčné dvierka je možné použiť ako otvárací kryt rôznych stavebných otvorov, priechodov a šácht.

Materiál: kvalitný UV stabilný ASA plast s vynikajúcimi mechanickými a fyzikálnymi vlastnosťami.



KÓD	NÁZOV	FARBA	KÓD HACO	BALENIE / KS
KOVOVÉ DVIERKA REVÍZNE				
912615	RDK 250x250 B	biela	155	1
912614	RDK 400x600 B	biela	138	1
912613	RDK 500x500 B	biela	139	1
912612	RDK 600x600 B	biela	140	1
912611	RDK 600x800 B	biela	141	1
912610	RDK 800x800 B	biela	142	1

• Kľúč nie je súčasťou balenia kovových dvierok, je potrebné objednať ho samostatne.

Použitie: revízne dvierka so zámkom sú vhodné do zvislých aj vodorovných /nie pochôdznych/ stavebných konštrukcií. Jednoducho sa montujú, možnosť otvárania dvierok je vpravo aj vľavo. Zámok sa otvára štvorhranným trňovým kľúčom 7x7 mm.

Materiál: pozinkovaný oceľový plech o hrúbke 1 mm, lakovaný bielou práškovou farbou RAL 9016.



KÓD	NÁZOV	FARBA	KÓD HACO	BALENIE / KS
ŠTVORHRANNÝ TRŇOVÝ KLÚČ				
912620	K 7x7 kľúč ku RDK dvierkam		N5025	1



KÓD	NÁZOV	FARBA	KÓD HACO	BALENIE / KS
NEREZOVÉ DVIERKA VAŇOVÉ				
912400	NDV 150x150	nerez	127	30
912401	NDV 200x200	nerez	126	25
912402	NDV 200x250	nerez	125	20
912403	NDV 200x300	nerez	124	15
912404	NDV 300x300	nerez	123	8

NEREZOVÉ DVIERKA REVÍZNE				
N 912380	NRD 400x400 nerezové	nerez	143	1
N 912381	NRD 400x600 nerezové	nerez	145	1
N 912382	NRD 500x500 nerezové	nerez	144	1
N 912383	NRD 600x600 nerezové	nerez	146	1

Použitie: tieto pevné revízne dvierka je možné použiť ako otvárací kryt rôznych stavebných otvorov, priechodov a šácht.

Materiál: vysoko kvalitná potravinárska nerez triedy DIN 1.4301 /AISI 304/. Dostatočná hrúbka plechu zabezpečuje vysokú tuhosť dvierok.



DVIERKA SADROKARTÓNOVÉ, HLINÍKOVÉ, PRACHOTESNÉ				
N 912630	SD 200x200 PT	hliník	5220	1
N 912631	SD 250x250 PT	hliník	5544	1
N 912632	SD 300x300 PT	hliník	5222	1
N 912633	SD 300x400 PT	hliník	5223	1
N 912634	SD 300x600 PT	hliník	5224	1
N 912635	SD 400x400 PT	hliník	5225	1
N 912636	SD 400x600 PT	hliník	5226	1
N 912637	SD 400x800 PT	hliník	2598	1
N 912638	SD 500x500 PT	hliník	5227	1
N 912639	SD 600x600 PT	hliník	5228	1
N 912640	SD 600x800 PT	hliník	2254	1
N 912641	SD 700x700 PT	hliník	5229	1

Použitie: dvierka možno použiť ako otvárací kryt stavebných otvorov, priechodov a šácht do steny aj do stropu. Sú vhodné do vlhkého prostredia. Je možné ich použiť aj na prilepenie keramického obkladu, vďaka čomu je možné zakryť hliníkový rám a vytvoriť neviditeľné dvierka.

Materiál: hliník, impregnovaná sádkartónová doska.



MAGNETY POD OBKLAD				
912092	MPO UNI 01 magnet /sada 4ks/	plech	131	60 bal.

Použitie: výškovo nastaviteľné magnety s antikoroúznou úpravou a silným magnetickým účinkom, vhodné pod obklad.



KÓD	NÁZOV	FARBA	KÓD HACO	BALENIE / KS
PLASTOVÉ VETRACIE MRIEŽKY SO SIEŤOVINOU				
912057	VM 150x150 B	biela	211	60
912157	VM 150x150 H	hnedá	212	60
912055	VM 150x200 B	biela	207	50
912155	VM 150x200 H	hnedá	208	50
912053	VM 200x200 B	biela	203	30
912153	VM 200x200 H	hnedá	204	30
912052	VM 300x300 B	biela	217	15
912152	VM 300x300 H	hnedá	218	15

PLASTOVÉ VETRACIE MRIEŽKY SO SIEŤOVINOU A S UZATVÁRATEĽNOU ŽALÚZIOU

912058	VM 150x150 U B s uzátvarat. žalúziou	biela	213	60
912056	VM 150x200 U B s uzátvarat. žalúziou	biela	209	50
912054	VM 200x200 U B s uzátvarat. žalúziou	biela	205	30

NEREZOVÉ VETRACIE MRIEŽKY SO SIEŤOVINOU

912410	NVM 150x150 so sieťovinou	nerez	701	50
912411	NVM 200x200 so sieťovinou	nerez	707	30
912412	NVM 250x250 so sieťovinou	nerez	708	20

PLASTOVÉ VETRACIE MRIEŽKY SO SIEŤOVINOU - KRYTKY

912041	VM 100x100 K B	biela	307	200
912141	VM 100x100 K H	hnedá	308	200
912049	VM 150x150 K B	biela	313	150
912149	VM 150x150 K H	hnedá	314	150
912048	VM 175x250 K B	biela	317	70
912148	VM 175x250 K H	hnedá	318	70
912046	VM 200x200 K B	biela	305	70
912146	VM 200x200 K H	hnedá	306	70
912047	VM 200x300 K B	biela	315	60
912147	VM 200x300 K H	hnedá	316	60
912045	VM 250x250 K B	biela	303	50
912145	VM 250x250 K H	hnedá	304	50
912042	VM 300x300 K B	biela	301	40
912142	VM 300x300 K H	hnedá	302	40

NEREZOVÉ VETRACIE MRIEŽKY BEZ SIEŤOVINY - KRYTKY

912430	NVM 100x100 K	nerez	709	100
912431	NVM 150x150 K	nerez	710	70
912432	NVM 200x200 K	nerez	711	35
912433	NVM 250x250 K	nerez	712	30
912434	NVM 200x300 K	nerez	713	25
912435	NVM 300x200 K	nerez	714	25
912436	NVM 300x300 K	nerez	715	20

PLASTOVÉ VETRACIE MRIEŽKY SO SIEŤOVINOU - KRYTKY NASTAVITEĽNÉ

912059	VM 150x150 K B	biela	311	100
912159	VM 150x150 K H	hnedá	312	100
912060	VM 175x175 K B	biela	309	80
912160	VM 175x175 K H	hnedá	310	80



KÓD	NÁZOV	FARBA	KÓD HACO	BALENIE / KS
PLASTOVÉ MRIEŽKY GRAVITAČNÉ				
912085	VM 150x150G/ø100 B	biela	215	80
912185	VM 150x150G/ø100 H	hnedá	216	80
912087	VM 175x175G/ø125 B	biela	233	70
912187	VM 175x175G/ø125 H	hnedá	234	70
912088	VM 200x200G/ø150 B	biela	237	60
912188	VM 200x200G/ø150 H	hnedá	238	60

**PLASTOVÉ VETRACIE MRIEŽKY SO SIEŤOVINOU KRUHOVÉ**

912065	VM ø 75 B	biela	411	200
912165	VM ø 75 H	hnedá	412	200
912068	VM ø100 B	biela	409	100
912168	VM ø100 H	hnedá	410	100
912064	VM ø110 B	biela	407	100
912164	VM ø110 H	hnedá	408	100
912067	VM ø125 B	biela	405	100
912167	VM ø125 H	hnedá	406	100
912063	VM ø140 B	biela	403	70
912163	VM ø140 H	hnedá	404	70
912066	VM ø150 B	biela	401	60
912166	VM ø150 H	hnedá	402	60

**NEREZOVÉ VETRACIE MRIEŽKY SO SIEŤOVINOU - KRUHOVÉ**

912420	NVM ø 75 so sieťovinou	nerез	703	80
912421	NVM ø100 so sieťovinou	nerез	704	60
912422	NVM ø110 so sieťovinou	nerез	702	50
912423	NVM ø125 so sieťovinou	nerез	705	40
912424	NVM ø150 so sieťovinou	nerез	706	40

**PLASTOVÉ VETRACIE MRIEŽKY - KRUHOVÉ UZATVÁRATEĽNÉ**

912069	VM ø110 U B	biela	421	90
912169	VM ø110 U H	hnedá	422	90
N 912070	VM ø125 U B	biela	423	70
N 912170	VM ø125 U H	hnedá	424	70

**PLASTOVÉ VETRACIE MRIEŽKY SO SIEŤOVINOU - KRYTKY NASTAVITELNÉ KRUHOVÉ**

912062	VM ø 75 - ø125 KS B	biela	417	150
912162	VM ø 75 - ø125 KS H	hnedá	418	150
912061	VM ø125 - ø160 KS B	biela	415	100
912161	VM ø125 - ø160 KS H	hnedá	416	100

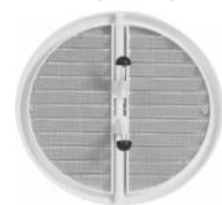
**PLASTOVÉ VETRACIE MRIEŽKY DVEROVÉ OKRÚHLE**

912072	VM ø 50 B /1 balenie = 4 ks/	biela	413	200 bal.
912172	VM ø 50 H /1 balenie = 4 ks/	hnedá	414	200 bal.

**PLASTOVÉ VETRACIE MRIEŽKY DVEROVÉ OBDĽŽNIKOVÉ**

912074	VM 500x 90 B /1 balenie = 2 ks/	biela	201	30 bal.
912174	VM 500x 90 H /1 balenie = 2 ks/	hnedá	202	30 bal.
912075	VM 400x130 B /1 balenie = 2 ks/	biela	231	25 bal.
912175	VM 400x130 H /1 balenie = 2 ks/	hnedá	232	25 bal.

**PLASTOVÉ VETRACIE MRIEŽKY**

912073	VM 150x 60 B /1 balenie = 2 ks/	biela	235	200 bal.
912173	VM 150x 60 H /1 balenie = 2 ks/	hnedá	236	200 bal.





KÓD	NÁZOV	FARBA	KÓD HACO	BALENIE / KS
PLASTOVÁ MRIEŽKA GRAVITAČNÁ S KLAPKOU				
912084	VM 150x150 GK ø100 B s klapkou	biela	239	40
N 912086	VM 175x175 GK ø125 B s klapkou	biela	240	28

**PLASTOVÉ TANIEROVÉ VENTILY**

912090	TV ø100 B s reguláciou	biela	420	50
912089	TV ø125 B s reguláciou	biela	419	35

**ZBERAČ KONDENZÁTU**

912355	SBK 100	biela	660	24
N 912370	SBK 125	biela	671	15

VENTILAČNÝ SYSTÉM - PLOCHÉ PVC TVAROVKY A RÚRY**RÚRA PLOCHÁ**

912332	V110x55x 500 rúra plochá	biela	613	30
912321	V110x55x1000 rúra plochá	biela	632	21
912337	V220x55x 500 rúra plochá	biela	645	20
912336	V220x55x1000 rúra plochá	biela	644	10

T-KUS PLOCHÝ

912338	CTP 3x110x55	biela	614	28
N 912316	CTP 3x220x55	biela	667	10

KOLENO PLOCHÉ VODOROVNÉ

912323	CKH 2x110x55 koleno 90°	biela	615	35
N 912372	CKH 2x220x55 koleno 90°	biela	661	11

KOLENO PLOCHÉ VODOROVNÉ

912341	CKW 2x110x55 koleno 45°	biela	620	30
--------	-------------------------	-------	-----	----

KOLENO PLOCHÉ ZVISLÉ

912330	CKP 2x110x55 koleno 90°	biela	617	40
912340	CKP 2x220x55 koleno 90°	biela	651	20

SPOJKA PLOCHÁ

912335	CVP 110x55	biela	616	40
912339	CVP 220x55	biela	650	50

DRŽIAK NA PLOCHÚ RÚRU

912324	UMP 110x55 /1 balenie = 2 ks/	biela	619	100
N 912320	UMP 220x55 /1 balenie = 2 ks/	biela	662	70

PRÍRUBA NA PLOCHÚ RÚRU

912342	UKP 110x55 príruha na plochú rúru	biela	618	100
--------	-----------------------------------	-------	-----	-----

MRIEŽKA NA PLOCHÚ RÚRU

912356	VM 110x55	biela	658	70
912357	VM 220x55	biela	659	90



KÓD	NÁZOV	FARBA	KÓD HACO	BALENIE / KS
-----	-------	-------	----------	--------------

VENTILAČNÝ SYSTÉM - PLOCHÉ A OKRÚHLE PVC TVAROVKY A RÚRY

PRECHODOVÝ KUS

912329	CZD 104/110x55 prechod	biela	630	40
912343	CZD 129/220x55 prechod	biela	654	10

PRECHODOVÉ KOLENO

912322	CKZ 100/110x55 koleno 90°	biela	631	35
912344	CKZ 125/220x55 koleno 90°	biela	655	20

RÚRA OKRÚHLA

912328	V104x 500	biela	622	20
912327	V104x1000	biela	621	11
912345	V129x 500	biela	649	16
912346	V129x1000	biela	648	8
912347	V154x 500	biela	647	10
912348	V154x1000	biela	646	5

T-KUS OKRÚHLÝ

912325	CTO 3x100	biela	623	18
N 912319	CTO 3x125	biela	665	10

KOLENO OKRÚHLE

912326	CKO 90/100 koleno 90°	biela	624	20
N 912317	CKO 90/125 koleno 90°	biela	663	14
N 912318	CKO 90/150 koleno 90°	biela	666	8

SPOJKA OKRÚHLA

912349	CVO 107	biela	625	40
912350	CVO 132	biela	653	55
912351	CVO 157	biela	652	30

DRŽIAK NA OKRÚHLU RÚRU

912333	UMO 104 /1 balenie = 2 ks/	biela	626	45
912358	UMO 129 /1 balenie = 2 ks/	biela	664	50

PRÍRUBA NA OKRÚHLU RÚRU

912352	UKO 100	biela	627	100
--------	---------	-------	-----	-----

SPOJKA S PLASTOVOU SPÄTNOU KLAPKOU

912334	COP 100/104	biela	628	40
--------	-------------	-------	-----	----

PRECHOD S KLAPKOU

912331	CZP 110x55/100	biela	629	40
--------	----------------	-------	-----	----

REDUKCIA OKRÚHLA

912353	RP 100/125	biela	656	50
912354	RP 125/150	biela	657	30



KÓD	NÁZOV	FARBA	KÓD HACO	BALENIE / KS
-----	-------	-------	----------	--------------

**VPUSTE KANALIZAČNÉ SO SUCHOU PRITIZÁPACHOVOU KLAPKOU**

912530	KVB 150x150 DN110 C bočná	čierna	510	6
912531	KVB 150x150 DN110 N bočná	čierna/nerez	522	6



912532	KVS 150x150 DN110 C spodná	čierna	528	4
912533	KVS 150x150 DN110 LI spodná	čierna/liatina	530	4

- Použitie vpustí: na vonku aj vo vnútri budov

**VPUSTE PODLAHOVÉ S VODNÝM PROTIZÁPACHOVÝM UZÁVEROM**

912501	PV 150x150 DN50/V55 B spodná	biela	501	12
912502	PV 150x150 DN50/V55 N spodná	biela/nerez	502	12

912503	PV 150x150 DN50/V84 B spodná	biela	503	12
912504	PV 150x150 DN50/V84 N spodná	biela/nerez	504	12

- Použitie vpustí: vo vnútri budov

**VPUSTE PODLAHOVÉ S VODNÝM PROTIZÁPACHOVÝM UZÁVEROM**

912506	PVB 150x150 DN50 B bočná	biela	505	10
912507	PVB 150x150 DN50 N bočná	biela/nerez	506	10

- Použitie vpustí: vo vnútri budov

**VPUSTE PODLAHOVÉ S PÍRUBOU, NASTAVITELNÉ S VODNÝM PROTIZÁPACHOVÝM UZÁVEROM**

912510	PVB 100x100 PR/DN50 B bočná	biela	515	5
912511	PVB 100x100 PR/DN50 N bočná	biela/nerez	516	5

- Použitie vpustí: vo vnútri budov

**VPUSŤ PODLAHOVÁ S PÍRUBOU, NASTAVITELNÁ S VODNÝM PROTIZÁPACHOVÝM UZÁVEROM**

912512	PVP 122x122 PR/DN50 N bočná	biela/nerez	539	6
--------	-----------------------------	-------------	-----	---

priebežná

- Použitie: vo vnútri budov

**VPUSTE PODLAHOVÉ S VODNÝM PROTIZÁPACHOVÝM UZÁVEROM**

912508	PVS 150x150 DN110/V105 B spodná	čierna	508	12
912509	PVS 150x150 DN110/V105 N spodná	čierna/nerez	509	12

- Použitie vpustí: vo vnútri budov

**VPUSTE PODLAHOVÉ S PÍRUBOU, NASTAVITELNÉ S VODNÝM PROTIZÁPACHOVÝM UZÁVEROM**

912514	PVS 122x122 PR/DN50 N spodná	biela/nerez	517	8
912515	PVS 122x122 PR/DN110 N spodná	biela/nerez	518	8

**VPUSŤ PODLAHOVÁ S PÍRUBOU, NASTAVITELNÁ SO SUCHOU PROTIZÁPACHOVOU KLAPKOU**

912505	PVBU 115x115 DN50 N bočná	čierna/nerez	507	8
--------	---------------------------	--------------	-----	---

- Použitie: na vonku aj vo vnútri budov

- Obsahuje protizápachový uzáver suchý (na vonku) a plavákový protizápachový uzáver (vo vnútri)

- Trieda zaťaženia uvedených vpustí: K3 - 300 kg

HACO



KÓD	NÁZOV	FARBA	KÓD HACO	BALENIE / KS
LAPAČ STREŠNÝCH VÔD spodný				
912362	LSV DN110 C spodný	čierna	512	6
912361	LSV DN125 C spodný	čierna	511	6
LAPAČ STREŠNÝCH VÔD bočný				
912359	LSVB DN110 C bočný	čierna	521	4
912360	LSVB DN110 S bočný	sivá	527	4
LAPAČ STREŠNÝCH VÔD PRE PRIPOJENIE ZVODU				
912364	LSVU DN125/110 C spodný	čierna	523	4

- každý hore uvedený lapač obsahuje tesniace krúžky na pripojenie dažďových zvodov rôznych priemerov /80, 90, 100, 110, 125 mm/ a kryt odkvapového zvodu /možno ho nahradiť mriežkou/.
- Trieda zaťaženia uvedených lapačov: K3 - 300 kg, krátkodobo 700kg

ŽĽABY PODLAHOVÉ LINEÁRNE

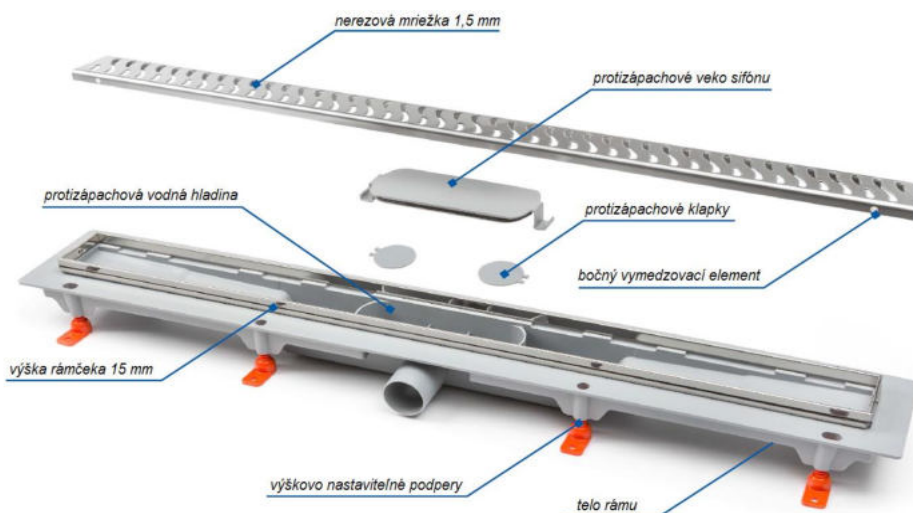

	912722	KLASIK PLZ 650 KM	matný	540	1
	912725	KLASIK PLZ 650 KL	lesklý	540L	1
	912712	KLASIK PLZ 750 KM	matný	541	1
	912715	KLASIK PLZ 750 KL	lesklý	541L	1
	912702	KLASIK PLZ 850 KM	matný	542	1
	912705	KLASIK PLZ 850 KL	lesklý	542L	1
	912721	MEDIUM PLZ 650 MM	matný	546	1
	912724	MEDIUM PLZ 650 ML	lesklý	546L	1
	912711	MEDIUM PLZ 750 MM	matný	547	1
	912714	MEDIUM PLZ 750 ML	lesklý	547L	1
	912701	MEDIUM PLZ 850 MM	matný	548	1
	912704	MEDIUM PLZ 850 ML	lesklý	548L	1
	912720	SQUARE PLZ 650 SM	matný	543	1
	912723	SQUARE PLZ 650 SL	lesklý	543L	1
	912710	SQUARE PLZ 750 SM	matný	544	1
	912713	SQUARE PLZ 750 SL	lesklý	544L	1
	912700	SQUARE PLZ 850 SM	matný	545	1
912703	SQUARE PLZ 850 SL	lesklý	545L	1	

- Krycia mriežka je z 1,5 mm nerezovej ocele DIN 1.4301. Žľab je výškovo nastaviteľný, minimálna stavebná výška je 65 mm. Pripojenie na kanalizačné potrubie má priemer d40 mm.
- Trieda zaťaženia uvedených vpustí: K3 - 300 kg



KÓD	NÁZOV	BALENIE V KG
90125	vlákno ľanové inštalátorske jemné voľné	25 kg
		V KS
90130	vlákno ľanové inštalátorske jemné balené 60g	1/10 ks
90128	vlákno ľanové inštalátorske jemné balené 100g	1/10 ks
90123	vlákno ľanové inštalátorske jemné balené 200g	1/5 ks
90127	vlákno ľanové inštalátorske jemné balené 250g	1/4 ks
90124	vlákno ľanové inštalátorske jemné balené 500g	1 ks
90126	vlákno ľanové inštalátorske jemné balené 1kg	1 ks
90140	vlákno ľanové inštalátorske jemné balené 10kg	1 ks
	• balené vo fólii	
90137	vlákno ľanové inštalátorske jemné 100g kľbko	1/10 ks
	• balené vo fólii	
90133	vlákno ľanové EASYLAN na cievke 80g	1/10 ks
90129	vlákno ľanové EASYLAN na cievke 100g/cca 80bm	1/10 ks
	• balené vo fólii	
90134	vlákno ľanové EASYLAN na cievke 80g	1/10 ks
	• balené v plastovom dávkovači	

• podmienky použitia ľanového vlákna: teplota prostredia max. 135°C, tlak max. 200 barov

V.2. Tesniace pasty, nite, pásky a mazadlá



KÓD	NÁZOV	BALENIE V KS
90131	pasta na závitý 460g	1 ks
	• Prevádzková teplota: od -20°C do +90°C, prevádzkový tlak: 5 barov	
	• Fixačná pasta na utesnenie závitových armatúr a potrubí na teplú a studenú vodu, vzduch, plyn a potravinárske tekutiny. Použitie je jednoduché: pastu naniesiete na ľanové vlákno. Po aplikácii pasta zostáva vláčna a plastická a umožňuje ľahkú demontáž aj po dlhej dobe. Pasta je antikoročná a nie je toxická.	
	• Pastu je možné použiť ako náhradu fermeže.	
90132	pasta na závitý 460g	1 ks
	• Prevádzková teplota: od -20°C do +130°C, prevádzkový tlak: 5 barov	
	• Špeciálna pasta na utesnenie závitových armatúr a potrubí na teplú a studenú vodu, zemný plyn a propán bután. Použitie je jednoduché: pastu naniesiete na ľanové vlákno. Po aplikácii pasta zostáva vláčna a plastická a umožňuje ľahkú demontáž aj po dlhej dobe. Pasta je antikoročná a nie je toxická.	
	• Pastu je možné použiť ako náhradu fermeže.	
90136	tekuté tesnenie na kovové závitý 0,75ml, anaerobné	1 ks
	• Prevádzková teplota: od -50°C do +150°C	
	• Tekuté tesnenie je vhodné na potrubia a závitý až do veľkosti 2 palcov. Utesňuje a zaisťuje kovové potrubia a armatúry na vodu, propán - bután, palivá, oleje, chladiace a iné kvapliny. Je odolné voči vibráciám. Tesnenie ostáva flexibilné a utesnený závit sa ľahko rozoberá.	
	• Tekuté tesnenie vytvrdne v rozmedzí niekoľkých minút až do 1 hodiny, závisí to od druhu kovu, na ktorý sa používa a od pracovnej teploty. Pre dosiahnutie dokonalej fixácie sú potrebné 3 hodiny pri teplote 20°C.	
1783	mazacia a tesniaca pasta 2g UNI 300	1ks
	• Prevádzková teplota: od -25°C do +120°C	
	• Pasta je určená na premazanie vodovodných armatúr, vrátane batériových uzáverov a prepínačov. Je odolná voči vode, slabým kyselinám, je antikoročná a zdravotne nezávadná.	



KÓD	NÁZOV	BALENIE V KS
1708	páska teflónová na VODU 12mmx 8mx0,075mm	10/200ks
1709	páska teflónová na VODU 12mmx10mx0,075mm	10/200ks
1711	páska teflónová na VODU 12mmx12mx0,1mm	10/200ks
1714	páska teflónová na VODU 19,05mmx30mx0,12mm PROFI - MAXI BALENIE	10 ks
1713	páska teflónová na PLYN 19mmx15mx0,2mm PROFÍ	10 ks

• Prevádzková teplota uvedených teflónových pásoK: od -200°C do +260°C



KÓD	NÁZOV	BALENIE V KS
1762	TANGIT 20 bm tesniaca niť	1/20 ks
1768	TANGIT 80bm tesniaca niť	1/20 ks
1769	TANGIT 160+20bm tesniaca niť	1/20 ks
1750	LOCTITE 55 50bm tesniaca niť	1/24 ks
1755	LOCTITE 55 150bm tesniaca niť	1/48 ks

• Podmienky použitia: plyn: teplota od -20°C do +70°C, tlak do 0,5 MPa, pitná voda: teplota -20°C do +95°C, tlak do 1,6 MPa, teplá voda: teplota od -20°C do +130°C, tlak do 0,7 MPa.

• Podmienky použitia: plyn: teplota od -20°C do +70°C, tlak do 0,5 MPa, pitná voda: teplota -20°C do +95°C, tlak do 1,6 MPa, teplá voda: teplota od -20°C do +130°C, tlak do 0,7 MPa.

• Podmienky použitia: plyn: teplota od -20°C do +70°C, tlak do 0,5 MPa, pitná voda: teplota -20°C do +95°C, tlak do 1,6 MPa, teplá voda: teplota od -20°C do +130°C, tlak do 0,7 MPa.

• Podmienky použitia: plyn: teplota od -20°C do +70°C, tlak do 0,5 MPa, pitná voda: teplota -20°C do +95°C, tlak do 1,6 MPa, teplá voda: teplota od -20°C do +130°C, tlak do 0,7 MPa.

KÓD	NÁZOV	BALENIE V KS
-----	-------	-----------------



1770	LOCTITE 5075 izolačná a tesniaca páska silikónová rozмеры: 2,5 cm x 427 cm	1/10 ks
------	---	---------

- Prevádzková teplota: od -54°C do +260°C
- LOCTITE 5075 je nelepivá univerzálna fixačná páska, ktorá odoláva extrémnym podmienkam. Táto inovačná páska neobsahuje lepidlo. Po nanosení a ovinutí povrchu utesní za niekoľko sekúnd a ochráni tak pred koróziou a škrabancami. Okrem toho jej zúžené hrany poskytujú jednotnú hrúbku tesnenia. Maximálna pevnosť je dosiahnutá až po 24 hodinách.
- Odolná voči slanej vode, palivám, kyselinám a UV žiareniu.



1780	LOCTITE 577 tekuté tesnenie na kovové závitý balenie: 50 ml harmonika, farba: žltá, anaerobné vytvrdnutie	1/12 ks
------	--	---------

- Prevádzková teplota: od -55°C do +150°C
- LOCTITE 577 je vhodné na potrubia a závitý až do veľkosti 3 palcov. Utesňuje a zaisťuje kovové potrubia a armatúry, vodné, plynové aj iné systémy obsahujúce kvapaliny, tlakový vzduch a propán-bután. Zabezpečuje okamžité nízkotlakové utesnenie uvedených systémov. Je netoxické a certifikované mnohými vodárenskými a plynárenskými inštitúciami. Tesnenie sa nevytláča, nezmršťuje, ani neupcháva systém odlupovaním. Vhodné na aplikácie nad hlavou a rýchle aplikácie pri nízkych teplotách. Má výbornú chemickú a teplotnú odolnosť a vyznačuje sa menším pohybom tekutého produktu po aplikácii na dielci.
- Odolné voči palivám, olejom, chladivám a hydraulickým kvapalinám
- Utesňuje spoj proti uvoľňovaniu spôsobenému vibráciami
- Tvrdne bez prítomnosti vzduchu pri kontakte s kovmi, keď sú uzavreté v závitoch potrebných spojov.



1781	LOCTITE 3450 tekutý kov, dvojité striekačka balenie: 25 g	1/25 ks
------	--	---------

- Prevádzková teplota: od -55°C do +100°C
- LOCTITE 3450 je dvojzložkové epoxidové lepidlo (tekutý kov), ktoré po rozmiešaní rýchlo vytvrdzuje pri izbovej teplote. Je vhodné na lepenie kovov a dosahuje vysokú pevnosť. Schopnosť vyplňovať špáry činí tento produkt vhodným na lepenie hrubých alebo zle priliehavých povrchov pri súčiastiach z kovov, keramiky, tuhých plastov alebo dreva.
- LOCTITE 3450 je možné po stvrdnutí mechanicky obrábať /brúsiť/, leštiť, vŕtať závitý/. Tekutý kov je vhodný na opravu špár, trhlín a chýb pri vŕtaní do kovov. Využíva sa tiež pri lepení a oprave zlomených kovových častí.
- Doba spracovateľnosti: 4-6 minút. Doba fixácie: 15 minút.

ŠNÚRY SKLOVLÁKNOVÉ DO MAXIMÁLNEJ TEPLoty 600 °C TEMAPACK ISOTEM 10

Popis: Pletené tesnenie zo sklenených vlákien ECO.
Použitie: Tesnenie je určené pre suchý vzduch a iné plyny, vzduchotechnické rozvody pre tesnenie kotlov, pecí, poklopov a dvier.
Max.teplota: 600 °C



KÓD	NÁZOV	BALENIE V KS
ŠNÚRA SKLOVLÁKNOVÁ, BALENIE 1BM		
73104	šnúra sklovl. 4x 4 balenie: 1bm	1 ks
73106	šnúra sklovl. 6x 6 balenie: 1bm	1 ks
73108	šnúra sklovl. 8x 8 balenie: 1bm	1 ks
73110	šnúra sklovl. 10x10 balenie: 1bm	1 ks
73112	šnúra sklovl. 12x12 balenie: 1bm	1 ks
ŠNÚRA SKLOVLÁKNOVÁ, BALENIE 2BM		
73204	šnúra sklovl. 4x 4 balenie: 2bm	1 ks
73206	šnúra sklovl. 6x 6 balenie: 2bm	1 ks
73208	šnúra sklovl. 8x 8 balenie: 2bm	1 ks
73210	šnúra sklovl. 10x10 balenie: 2bm	1 ks
73212	šnúra sklovl. 12x12 balenie: 2bm	1 ks
ŠNÚRA SKLOVLÁKNOVÁ, BALENIE 5BM		
73504	šnúra sklovl. 4x 4 balenie: 5bm	1 ks
73506	šnúra sklovl. 6x 6 balenie: 5bm	1 ks
73508	šnúra sklovl. 8x 8 balenie: 5bm	1 ks
73510	šnúra sklovl. 10x10 balenie: 5bm	1 ks
73512	šnúra sklovl. 12x12 balenie: 5bm	1 ks
ŠNÚRA SKLOVLÁKNOVÁ, BALENIE 1KG		
73904	šnúra sklovl. 4x 4 balenie: 1kg/60bm	1 ks
73906	šnúra sklovl. 6x 6 balenie: 1kg/23,5bm	1 ks
73908	šnúra sklovl. 8x 8 balenie: 1kg/15bm	1 ks
73910	šnúra sklovl. 10x10 balenie: 1kg/9,5bm	1 ks
73912	šnúra sklovl. 12x12 balenie: 1kg/6,4bm	1 ks
ŠNÚRA SKLOVLÁKNOVÁ, BALENIE NA CIEVKE		
7304	šnúra sklovl. 4x 4 balenie: 5kg/300bm	1 cievka
7305	šnúra sklovl. 5x 5 balenie: 5kg/190bm	1 cievka
7306	šnúra sklovl. 6x 6 balenie: 5kg/118bm	1 cievka
7308	šnúra sklovl. 8x 8 balenie: 5kg/ 75bm	1 cievka
7310	šnúra sklovl. 10x10 balenie: 5kg/ 48bm	1 cievka
7312	šnúra sklovl. 12x12 balenie: 5kg/ 32bm	1 cievka
7314	šnúra sklovl. 14x14 balenie: 5kg/ 25bm	1 cievka
7315	šnúra sklovl. 15x15 balenie: 5kg/ 21bm	1 cievka
7316	šnúra sklovl. 16x16 balenie: 5kg/ 19bm	1 cievka
7318	šnúra sklovl. 18x18 balenie: 5kg/ 15bm	1 cievka
7320	šnúra sklovl. 20x20 balenie: 5kg/ 12bm	1 cievka
7325	šnúra sklovl. 25x25 balenie: 5kg/ 8bm	1 cievka
7330	šnúra sklovl. 30x30 balenie: 5kg/ 5bm	1 cievka

ŠNÚRY LOJOVÉ DO MAXIMÁLNEJ TEPLoty 80 °C TEMAPACK 1110

Popis: Pletené tesnenie z bavlnených vlákien s lojovou impregnáciou.

Použitie: Tesnenie pre ventily, piesty a čerpadlá. Voda, vzduch, olej, vodná para, organické rozpúšťadlá - všeobecne v priemysle.



	Ventil	Piest	Čerpadlo
T °C	80		
P bar	60	10	10
S m/sec.	1	1,5	10
pH	6 - 9		

KÓD	NÁZOV	BALENIE V KS
ŠNÚRA LOJOVÁ, BALENIE 1BM		
74104	šnúra lojová 4x 4 balenie: 1bm	1 ks
74106	šnúra lojová 6x 6 balenie: 1bm	1 ks
74108	šnúra lojová 8x 8 balenie: 1bm	1 ks
74110	šnúra lojová 10x10 balenie: 1bm	1 ks
74112	šnúra lojová 12x12 balenie: 1bm	1 ks
ŠNÚRA LOJOVÁ, BALENIE 2BM		
74204	šnúra lojová 4x 4 balenie: 2bm	1 ks
74206	šnúra lojová 6x 6 balenie: 2bm	1 ks
74208	šnúra lojová 8x 8 balenie: 2bm	1 ks
74210	šnúra lojová 10x10 balenie: 2bm	1 ks
74212	šnúra lojová 12x12 balenie: 2bm	1 ks
ŠNÚRA LOJOVÁ, BALENIE 5BM		
74504	šnúra lojová 4x 4 balenie: 5bm	1 ks
74506	šnúra lojová 6x 6 balenie: 5bm	1 ks
74508	šnúra lojová 8x 8 balenie: 5bm	1 ks
74510	šnúra lojová 10x10 balenie: 5bm	1 ks
74512	šnúra lojová 12x12 balenie: 5bm	1 ks
ŠNÚRA LOJOVÁ, BALENIE 1KG		
74904	šnúra lojová 4x 4 balenie: 1kg/45bm	1 ks
74906	šnúra lojová 6x 6 balenie: 1kg/20bm	1 ks
74908	šnúra lojová 8x 8 balenie: 1kg/11bm	1 ks
74910	šnúra lojová 10x10 balenie: 1kg/ 7bm	1 ks
74912	šnúra lojová 12x12 balenie: 1kg/ 5bm	1 ks
ŠNÚRA LOJOVÁ, BALENIE NA CIEVKE		
7404	šnúra lojová 4x 4 balenie: 1,5kg/68bm	1 cievka
7405	šnúra lojová 5x 5 balenie: 1,5kg/42bm	1 cievka
7406	šnúra lojová 6x 6 balenie: 2,5kg/50bm	1 cievka
7408	šnúra lojová 8x 8 balenie: 2,5kg/28bm	1 cievka
7410	šnúra lojová 10x10 balenie: 2,5kg/18bm	1 cievka
7412	šnúra lojová 12x12 balenie: 2,5kg/13bm	1 cievka
7414	šnúra lojová 14x14 balenie: 5kg/19bm	1 cievka
7416	šnúra lojová 16x16 balenie: 5kg/14bm	1 cievka
7418	šnúra lojová 18x18 balenie: 5kg/11bm	1 cievka

ŠNÚRY GRAFITOVÉ DO MAXIMÁLNEJ TEPLoty 180 °C TEMAPACK 2230

Popis: Pletené tesnenie z akrylových vlákien impregnované grafitom a valcovým olejom.
Použitie: Tesnenie pre ventily, piesty a čerpadlá. Oleje, rozpúšťadlá, para, mierne kyseliny, alkálie v chemickom a petrochemickom priemysle.



	Ventil	Piest	Čerpadlo
T °C	180		
P bar	60	40	20
S m/sec.	1	1,5	8
pH	4 - 11		

KÓD	NÁZOV	BALENIE V KS
ŠNÚRA GRAFITOVÁ, BALENIE 1BM		
75104	šnúra grafitová 4x 4 balenie: 1bm	1 ks
75106	šnúra grafitová 6x 6 balenie: 1bm	1 ks
75108	šnúra grafitová 8x 8 balenie: 1bm	1 ks
75110	šnúra grafitová 10x10 balenie: 1bm	1 ks
75112	šnúra grafitová 12x12 balenie: 1bm	1 ks

ŠNÚRA GRAFITOVÁ, BALENIE 2BM		
75204	šnúra grafitová 4x 4 balenie: 2bm	1 ks
75206	šnúra grafitová 6x 6 balenie: 2bm	1 ks
75208	šnúra grafitová 8x 8 balenie: 2bm	1 ks
75210	šnúra grafitová 10x10 balenie: 2bm	1 ks
75212	šnúra grafitová 12x12 balenie: 2bm	1 ks

ŠNÚRA GRAFITOVÁ, BALENIE 5BM		
75504	šnúra grafitová 4x 4 balenie: 5bm	1 ks
75506	šnúra grafitová 6x 6 balenie: 5bm	1 ks
75508	šnúra grafitová 8x 8 balenie: 5bm	1 ks
75510	šnúra grafitová 10x10 balenie: 5bm	1 ks
75512	šnúra grafitová 12x12 balenie: 5bm	1 ks

ŠNÚRA GRAFITOVÁ, BALENIE 1KG		
75904	šnúra grafitová 4x 4 balenie: 1kg/50bm	1 ks
75906	šnúra grafitová 6x 6 balenie: 1kg/22bm	1 ks
75908	šnúra grafitová 8x 8 balenie: 1kg/12,8bm	1 ks
75910	šnúra grafitová 10x10 balenie: 1kg/8bm	1 ks
75912	šnúra grafitová 12x12 balenie: 1kg/5,6bm	1 ks

ŠNÚRA GRAFITOVÁ, BALENIE NA CIEVKE		
7504	šnúra grafitová 4x 4 balenie: 1,5kg/75bm	1 cievka
7506	šnúra grafitová 6x 6 balenie: 2,5kg/56bm	1 cievka
7508	šnúra grafitová 8x 8 balenie: 2,5kg/32bm	1 cievka
7510	šnúra grafitová 10x10 balenie: 2,5kg/20bm	1 cievka
7512	šnúra grafitová 12x12 balenie: 2,5kg/14bm	1 cievka

ŠNÚRY TEFLÓNOVÉ DO MAXIMÁLNEJ TEPLoty 260 °C TEMAPACK 5100

Popis: Pletené tesnenie z teflónových vlákien, impregnované teflónom bez lubrikácie.

Použitie: Tesnenie pre statické použitie pre pitnú vodu, väčšinu chemikálií, koncentrované kyseliny, plyny, kyslík,



	Ventil	Piest	Čerpadlo
T °C	- 200 až + 260		
P bar	200	150	20
S m/sec.	2	2,0	8
pH	0 - 14		

KÓD	NÁZOV	BALENIE V KS
ŠNÚRA TEFLÓNOVÁ, BALENIE 1BM		
76104	šnúra teflónová 4x 4 balenie: 1bm	1 ks
76106	šnúra teflónová 6x 6 balenie: 1bm	1 ks
76108	šnúra teflónová 8x 8 balenie: 1bm	1 ks
76110	šnúra teflónová 10x10 balenie: 1bm	1 ks
76112	šnúra teflónová 12x12 balenie: 1bm	1 ks

ŠNÚRA TEFLÓNOVÁ, BALENIE 2BM		
76204	šnúra teflónová 4x 4 balenie: 2bm	1 ks
76206	šnúra teflónová 6x 6 balenie: 2bm	1 ks
76208	šnúra teflónová 8x 8 balenie: 2bm	1 ks
76210	šnúra teflónová 10x10 balenie: 2bm	1 ks
76212	šnúra teflónová 12x12 balenie: 2bm	1 ks

ŠNÚRA TEFLÓNOVÁ, BALENIE 5BM		
76504	šnúra teflónová 4x 4 balenie: 5bm	1 ks
76506	šnúra teflónová 6x 6 balenie: 5bm	1 ks
76508	šnúra teflónová 8x 8 balenie: 5bm	1 ks
76510	šnúra teflónová 10x10 balenie: 5bm	1 ks
76512	šnúra teflónová 12x12 balenie: 5bm	1 ks

ŠNÚRA TEFLÓNOVÁ, BALENIE 1KG		
76904	šnúra teflónová 4x 4 balenie: 1kg/36bm	1 ks
76906	šnúra teflónová 6x 6 balenie: 1kg/15,6bm	1 ks
76908	šnúra teflónová 8x 8 balenie: 1kg/8,8bm	1 ks
76910	šnúra teflónová 10x10 balenie: 1kg/5,6bm	1 ks
76912	šnúra teflónová 12x12 balenie: 1kg/ 4bm	1 ks

ŠNÚRA TEFLÓNOVÁ, BALENIE NA CIEVKE		
7604	šnúra teflónová 4x 4 balenie: 1,5kg/54bm	1 cievka
7606	šnúra teflónová 6x 6 balenie: 2,5kg/39bm	1 cievka
7608	šnúra teflónová 8x 8 balenie: 2,5kg/22bm	1 cievka
7610	šnúra teflónová 10x10 balenie: 2,5kg/14bm	1 cievka
7612	šnúra teflónová 12x12 balenie: 2,5kg/10bm	1 cievka



KÓD	NÁZOV	BALENIE V KS
TESNENIA NA KUŽELKY VRŠKOV		
101	tesnenie pologuľaté 3/8" guma	200 ks
102	tesnenie pologuľaté 1/2" guma	200 ks
110	tesnenie pologuľaté 3/4" guma	25 ks
103	tesnenie ploché 3/8" 4x13.5x4mm guma čierna	200 ks
104	tesnenie ploché 1/2" 4x16x4mm guma čierna	200 ks
113	tesnenie ploché 3/8" 4x13.5x4mm PVC šedé	200 ks
114	tesnenie ploché 1/2" 4x16x4mm PVC šedé	200 ks
108	tesnenie ploché 1/2" 4.8x14.7x3.8mm guma čierna	100 ks
109	tesnenie 12.5x17.5x4mm na keramický vršok čierne	20 ks
105	tesnenie ploché 3/8" 4x13.5x4mm silikónové	50 ks
106	tesnenie ploché 1/2" 4x16x4mm silikónové	50 ks
O - KRÚŽKY		
201	na vršok a vreteno vršku T14 1/2" 5.6x2.3 /6x10/	200 ks
202	na vršok a vreteno T14 3/8" 7.6x2.3 /8x12/	200 ks
203	na výtokové ramienko 16mm 11.6x2.3 /12x16/	200 ks
204	na výtokové ramienko 18mm 13.6x2.3 /14x18/	200 ks
21326	na výtok. ramienko 18mm 13.1x2.62 /13.1x18.34/ hrubšie	100 ks
206	na vršok T14X 1/2" 17.6 x 2.3 /18x22/ a na radiatorovú zátku 1/2" 95185	100 ks
207	do porcelánovej batérie 8.5x3 /8.5x14.5/	100 ks
208	do rýchlospojky a vreteno 1/2" vršok 11x2.5 /11x16/	100 ks
209	na DUO MIX čierna guma 15.5x4 /15.5x23.5/	20 ks
210	do rýchlospojky NZ 18x3 /18x24/	50 ks
212	do rýchlospojky 18x2.75 /18x23.5/	50 ks
215	do PE tvaroviek DN20 1/2" 19x3 /19x25/	10 ks
216	do PE tvaroviek DN25 3/4" 24x4 /24x32/	10 ks
217	do PE tvaroviek DN32 1" 31x5 /31x41/	10 ks
218	do PE tvaroviek DN40 5/4" 39.1x5.8 /39.1x50.7/	10 ks
219	do PE tvaroviek DN50 6/4" 49.2x5.7 /49.2x60.6/	10 ks
220	do PE tvaroviek DN63 2" 63x7 /63x77/	10 ks
20702	na flexi hadičky stoj. batérie 7x2 /7x11/	10 ks
20815	na flexi hadičky stoj. batérie 8x1.5 /8x11/	50 ks
20820	na flexi hadičky stoj. batérie 8x2 /8x12/	20 ks
20918	na flexi hadičky stoj. batérie 9x1.8 /9x12.6/	50 ks
21602	do radiatorového ventilu 16x2 /16x20/	50 ks
21625	do radiatorového ventilu 16x2.5 /16x21/	50 ks
224	o-krúžok PVC na výtok. ramienko d18mm, zaisťovací	20 ks
FÍBROVÉ TESNENIA		
301	na vršok T12 3/8" 16.8 x 20 x 1	200 ks
302	na vršok T14 1/2" 21 x 25 x 1.5	200 ks
303	na sedlá T2690 1/2" 12 x 15 x 1	200 ks
304	na sedlá T1859, T500 18 x 22 x 1.5	200 ks
305	na výtok pák. baterií 22 x 26 x 1.5	200 ks
306	na matice R 1/2" 13.5 x 18.5 x 2	200 ks
307	na matice R 3/4" 18.5 x 23.5 x 2	200 ks
308	na výtoky T401, T402 20 x 24 x 1	200 ks
309	na sedlá T2690 3/4" 15 x 18 x 1.5	200 ks
310	na sifon vaňový T1436, 1437 33 x 38 x 1	25 ks
322	na filter záv. Ms 1/2" 24x30x1.5	10 ks
324	na filter záv. Ms 3/4" a 1" 30x38x1.5	10 ks
325	na filter záv. Ms 5/4" 39x46x1.5	10 ks
326	na filter záv. Ms 6/4" 48x58x2	10 ks

KÓD	NÁZOV	BALENIE V KS
ZÁTKY GUMOVÉ S KOVOVÝM OČKOM		
401	zátko umývadlová 5/4" d39mm T4669 čierna	10 ks
402	zátko drezová 6/4" d43mm T4669 čierna	10 ks
403	zátko vaňová d46mm T4669 čierna	10 ks



ZÁTKY PLASTOVÉ S KOVOVÝM OČKOM		
411	zátko umývadlová 5/4" d40mm modrá	10 ks
412	zátko drezová 6/4" d44mm modrá	10 ks



415	zátko umývadlová 5/4" d40mm čierna	10 ks
416	zátko drezová 6/4" d44mm čierna	10 ks



ZÁTKY PLASTOVÉ S VEĽKÝM OČKOM		
91155	zátko umývadlová d40mm čierna	10 ks
91156	zátko drezová d52mm čierna	10 ks



ZÁTKY GUMOVÉ ZATLÁČACIE		
405	zátko gumová univerzálna d40-45mm čierna	1 ks



406	zátko gumová d45mm biela	1 ks
407	zátko gumová d39-43mm biela	1 ks



TESNENIA DO WC VYPÚŠŤACÍCH ZARIADENÍ

MEMBRÁNA DO VYPÚŠŤACIEHO ZARIADENIA SAM MYJAVA T-2450, P-2466		
501	membrána WC T2431/II-07 30x70x3 plochá	50 ks



MEMBRÁNA DO VYPÚŠŤACIEHO ZARIADENIA SAM MYJAVA TE-4549, TE-4543, P-4552, P-2466		
502	membrána WC T2447/II-07 24x70x3 s vybraním	20 ks



MEMBRÁNA DO VYPÚŠŤACIEHO ZARIADENIA SAM MYJAVA /STARÝ TYP/		
530	membrána na piesť K 731-10 8x112x1 plochá	10 ks



MEMBRÁNA DO VYPÚŠŤACIEHO ZARIADENIA ALCA PLAST A2000, A04, A05, A06, A08 A LIV LAGÚNA		
503	membrána WC CH-01 30x65x2 plochá	50 ks



MEMBRÁNA DO VYPÚŠŤACIEHO ZARIADENIA JIKA A ROCA		
505	membrána WC Jika 26x65x2.5 plochá	10 ks
506	membrána WC Jika Lyra/Roca 17x 66x2.2 plochá	10 ks
507	membrána WC Jika 21.5x 67.5x2 plochá	10 ks
508	membrána WC Jika Zeta/Roca 23x 73x2.9 plochá	10 ks



MEMBRÁNA DO VYPÚŠŤACIEHO ZARIADENIA GEBERIT		
529	membrána WC Geberit 23.5x63x3mm plochá	10 ks
559	membrána WC Geberit/Kombifix 32x63x2.7mm plochá	10 ks



MEMBRÁNA DO VYPÚŠŤACIEHO ZARIADENIA KOLO A CERSANIT		
509	membrána WC Koral/Rekord 42x68x1/3.5 s výstupkom	10 ks



TESNENIA DO WC VYPÚŠŤACÍCH ZARIADENÍ



KÓD	NÁZOV	BALENIE V KS
MEMBRÁNA DO VYPÚŠŤACIEHO ZARIADENIA FALCON		
510	membrána WC Falcon 30x70x2/3mm s výstupkom	10 ks
MEMBRÁNY DO TALIANSKYCH VYPÚŠŤACÍCH ZARIADENÍ		
547	membrána WC Italy 25x56x3,6mm plochá	10 ks
546	membrána WC Italy 18.5x58.5x2/3 s výstupkom	10 ks
MANŽETA DO WC NADRŽE NISA		
504	manžeta WC Nisa 49x80x12 tvarová	1 ks
BALÓNIK DO VYPÚŠŤACIEHO ZARIADENIA /STARŠÍ TYP/		
532	balónik T-2547 B-18 60x64xM3	1ks
533	tyčka Ms 2x závit k balóniku T-2547	1ks

TESNENIA DO WC NAPÚŠŤACÍCH ZARIADENÍ



MEMBRÁNA DO NAPÚŠŤACIEHO ZARIADENIA /STARŠÍ TYP/		
531	membrána tvarová T-2547 B-03 26.5x3 gumová	10 ks
MEMBRÁNA DO TALIANSKEHO NAPÚŠŤACIEHO ZARIADENIA		
550	membrána tvarová Italy d18x1.8/5mm gumová	10 ks
KOMPONENTY DO NAPÚŠŤACIEHO VENTILU SAM HOLDING T-2442, T-2443		
524	membrána s PVC vložkou T-2442-04	10 ks
525	kuželka PVC s tesnením T-2442-05	10 ks
545	membrána 13x2.8x1 T-2442 a T-2443 gumová plochá	10 ks
SADA	81838 sada Sam Holding T-2442, T-24443	10 ks
KOMPONENTY DO NAPÚŠŤACIEHO VENTILU SAM HOLDING T-2444		
526	membrána s vložkou T-2444-04	5 ks
527	sítko PVC 12x23.5 T-2444	10 ks
MEMBRÁNA DO NAPÚŠŤACIEHO VENTILU SAM HOLDING P-2446		
528	membrána tvarová P-2446	10 ks
SADA	81846 sada Sam Holding P-2446	10 ks

TESNENIA DO WC NAPÚŠŤACÍCH ZARIADENÍ

	KÓD	NÁZOV	BALENIE V KS
	KOMPONENTY DO NAPÚŠŤACIEHO VENTILU SAM HOLDING T-2439A		
	518	membrána T-2439-18 vrchná 3x34x10mm gumová	10 ks
	519	membrána T-2439-19 spodná 3x34x14mm gumová	10 ks
	540	dýza PVC zelená T-2439 A-25 vrchná	10 ks
	541	dýza PVC oranžová T-2439 A-17 spodná	10 ks
	542	kuželka s ihlou T-2439-08	10 ks
	SADA 81839	sada Sam Holding T-2439	10 ks
	KOMPONENTY DO NAPÚŠŤACIEHO VENTILU ALCA PLAST A11, A13, CH11, CH11P, A12 A A14		
	520	membrána plaváku 3x28x11 SANIT/AlcaPlast	20 ks
	534	valček d8x4.5 gumový AlcaPlast	10 ks
	514	membrána komplet s PVC trňom AlcaPlast	10 ks
	SADA 80520	sada Alcaplast, membrána + valček	10 ks
	KOMPONENTY DO NAPÚŠŤACIEHO VENTILU ALCA PLAST A15, A16 A A17		
	544	membrána komplet s PVC trňom AlcaPlast	10 ks
	KOMPONENTY DO NAPÚŠŤACIEHO VENTILU FALCON BOČNÝ TNV 4B 3/8" A 1/2"		
	560	membrána Falcon malá 1.5x18x6	10 ks
	561	tesnenie s PVC hriadeľkou Falcon	10 ks
	SADA 89471	sada na plavák bočný Falcon TNV 4B 3/8" a 1/2"	10 ks
	KOMPONENTY DO NAPÚŠŤACIEHO VENTILU FALCON SPODNÝ TNV 4B 3/8" A 1/2"		
	562	o-kružok 12x1 NBR 70, nap.ventil Falcon	10 ks
	563	kuželka PVC Falcon	10 ks
	SADA 89470	sada na plavák spodný Falcon TNV 2S 3/8" a 1/2"	10 ks
	MEMBRÁNA DO NAPÚŠŤACIEHO VENTILU FALCON VN 01, VN 01S /STARŠÍ TYP/		
	521	membrána d2.5xd26dx.1.5 /mm/ nap.ventil Falcon	10 ks

MANŽETY GUMOVÉ DO WC, K BOILEROM A PISOÁROM

KÓD	NÁZOV	BALENIE V KS
	511 manžeta d33xd60 L=38mm WC vonkajšia UNITAS D60, čierna	5 ks
	571 manžeta d33xd60 L=38mm WC vonkajšia UNITAS D60, biela	5 ks
	512 manžeta d33xd58 L=18mm WC vnútorná vrapová, čierna	5 ks
	572 manžeta d33xd58 L=23mm WC vnútorná vrapová, biela	5 ks
	580 manžeta d40xd60 L=25mm WC vrapová vnútorná Alcaplast čierna	5 ks
	581 manžeta d40xd60 L=25mm WC vrapová vnútorná Alcaplast biela	5 ks
	591 manžeta d42xd60 L=26mm vrapová vnútorná do WC a do rúrky nízko položenej nádržky, biela	5 ks
	585 manžeta d18xd52/60 L=25 na pripojenie tlakového WC ventilu, biela	5 ks
	582 manžeta d17xd30 L=21mm pripojenie prepadu boileru, biela	5 ks
	593 manžeta d17xd40 L=26mm prip.prep.boileru čierna	5 ks
	594 manžeta d10xd40 L=26mm prip.prep.boileru a poist.ven. čierna	5 ks
	583 manžeta d17xd40 L=21mm pripojenie prepadu boileru, biela	5 ks
	515 manžeta d10xd30 L=21mm do vrchného otvoru pisoára, čierna	5 ks
	535 manžeta d10xd30 L=21mm do vrchného otvoru pisoára, biela	5 ks
	587 manžeta d16/18xd24/38 L=25mm k pisoáru Golem starý typ, biela	5 ks
	588 manžeta d10/14/17xd32/42 L=23.5mm k pisoáru Golem nový typ, biela	5 ks
	570 manžeta d14/18xd34/40 L=25mm na prívod vody do podomietkového pisoára, čierna	1/5 ks
	516 manžeta d40xd60 L=15mm do pisoárového sifónu, biela	5 ks
	517 manžeta d47xd67 L=15mm do pisoárového sifónu, biela	5 ks
	97570 manžeta d45xd77 L=25mm do podomietkového pisoárového sifónu, čierna	1/5 ks

MANŽETY DO HRDLA RÚRY



KÓD	NÁZOV	BALENIE V KS
97440	manžeta d26/30/32xd40 L=27mm čierna	5ks
97451	manžeta d30xd50 L=30mm čierna	5ks
97452	manžeta d40xd50 L= 29mm čierna	5ks
90081	manžeta d26/35xd50 L=26mm čierna	5ks
97865	manžeta d32xd63 L=30mm čierna	5ks
97864	manžeta d40xd63 L=30mm čierna	5ks
97863	manžeta d50xd63 L=30mm čierna	5ks
97874	manžeta d40xd75 L=29mm biela	1ks
97870	manžeta d63xd75 L=59mm čierna	1ks
97890	manžeta d90xd110 L=23mm čierna	1ks
90079	manžeta d26/32/40xd50/55 L=24mm biela	5ks
90080	manžeta d32/40xd60 L=24mm biela	5ks
97650	manžeta d30xd50 L=24mm biela	5ks
97860	manžeta d30xd60 L=24mm biela	5ks
97840	manžeta d26/44xd60 L=25mm biela	5ks
97455	manžeta d40xd50 L=13.5mm kónusová na odpadovú rúrku sifónu, biela	5ks

MANŽETY DO RÚRY



97943	manžeta do rúry d40mm d36-d32mm čierna	5ks
97953	manžeta do rúry d50mm d44-d32mm čierna	5ks
97954	manžeta do rúry d50mm d44-d40mm čierna	5ks
97963	manžeta do rúry d60mm d56-d32mm čierna	5ks
97964	manžeta do rúry d60mm d56-d40mm čierna	5ks
97965	manžeta do rúry d60mm d56-d50mm čierna	5ks

TESNENIA MEDZI WC MISU A NÁDRŽKU
MATERIÁL: POLYETYLÉNOVÁ MIKROPORÉZNA PENA

KÓD	NÁZOV	BALENIE V KS
601	tesnenie tvarové č.1 160x250x5mm	1 ks
602	tesnenie tvarové č.2 145x225x5mm	1 ks
603	tesnenie tvarové č.3 195x240x5mm	1 ks
604	tesnenie tvarové č.4 137x285x5mm	1 ks
605	tesnenie tvarové č.5 145x290x5mm	1 ks
606	tesnenie tvarové č.6 155x280x5mm	1 ks
607	tesnenie tvarové č.7 145x220x5mm	1 ks
609	tesnenie tvarové č.9 120x210x5mm	1 ks
610	tesnenie tvarové č.10 140x245x5mm	1 ks
611	tesnenie tvarové č.11 120x210x5mm	1 ks
612	tesnenie tvarové č.12 140x270x5mm	1 ks
614	tesnenie tvarové č.14 110x240x8mm Sanker	1 ks
615	tesnenie závesné WC iba izolácia 375x425x5mm • balené v sáčku	1 ks
616	sada - tesnenie závesné WC sada 375x425x5mm /zvuková izolácia s podložkami/ • balené v sáčku	1 sada
635	tesnenie závesné WC iba izolácia 400x420x5mm • balené v sáčku	1 ks
636	sada - tesnenie závesné WC 400x420x5mm /zvuková izolácia s podložkami/ • balené v sáčku	1 sada
645	tesnenie stojace WC a bidet 260/280x600x5+d130mm • balené v sáčku	1ks
608	tesnenie č.8 d84xd110x5mm	1 ks
613	tesnenie č.13 d90xd115x5mm	1 ks
638	tesnenie d60xd82x8mm do vypúšť.ventilu T2454/T4544-49	1ks
619	tesnenie d70xd112x8mm Rekord	1ks

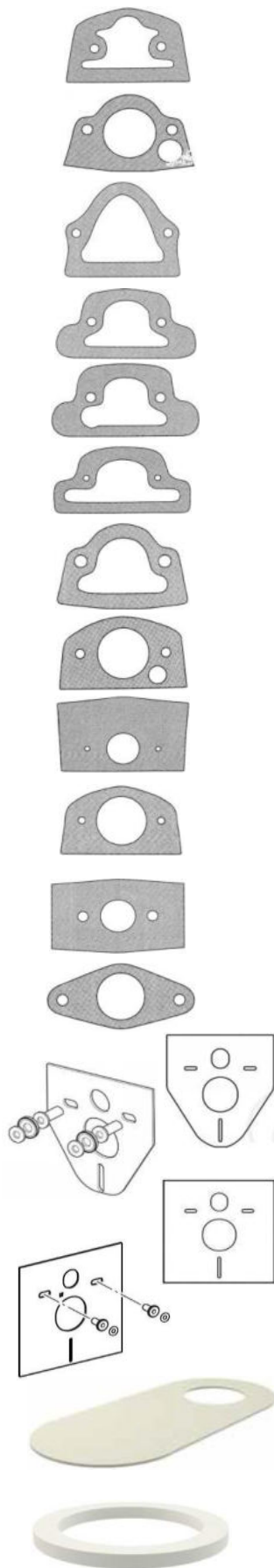

TESNENIA MEDZI WC MISU A NÁDRŽKU
MATERIÁL: GUMA MIKROPORÉZNA EPDM ČIERNA



KÓD	NÁZOV	BALENIE V KS
618	tesnenie d61xd77x5mm do vypúšťacieho ventilu T2454/T4544-49	1ks
620	tesnenie d57xd107x10mm Lagúna • pre plastové nádržky	1ks
621	tesnenie d70xd112x15mm Rekord • pre keramické nádržky	1ks
627	tesnenie d65xd110x15mm	1ks
625	tesnenie d70xd100x10mm	1ks
623	tesnenie d70xd100x15mm	1ks
624	tesnenie d75xd112x15mm	1ks
622	tesnenie č.8 d84xd110x10mm	1ks
626	tesnenie č.13 d90xd115x10mm	1ks
629	tesnenie č.13 d90xd115x15mm	1ks



TESNENIA GUMOVÉ DO HADICOVÝCH KONCOVIEK K278, K279



701	tesnenie 18 x 24 x 2 1/2" guma	100ks
702	tesnenie 21 x 30 x 2 3/4" guma	100ks
703	tesnenie 28 x 38 x 2 1" guma	50ks
704	tesnenie 34 x 44 x 2 5/4" guma	50ks
705	tesnenie 40 x 50 x 2 6/4" guma	50ks

TESNENIA DO KARTUŠÍ BATÉRIÍ



80860	tesnenie kart.Samplus,Paffoni EM2110.A/I-150 3xd10/12	10 sád
80861	tesnenie kart.Samplus MY 4020.B/I-150 3xd13/14	10 sád
80864	tesnenie kart.Paffoni d10x25/25 obdĺžnik	10 sád
80865	tesnenie kart.Paffoni 3x10/12 d35mm Danix, Bowling	10 sád
80862	tesnenie kart.Paffoni d10xd12.2x4.3 d35-39 2ks	10 sád
80863	tesnenie kart.Paffoni d12.8xd15x4.3 d39 2ks	10 sád

TESNENIA GUMOVÉ S NEREZOVÝM SITKOM

KÓD	NÁZOV	BALENIE V KS
844	tesnenie s nerezovým sitkom 3/8" 8x15x3 vypuklé 2mm	50 ks
846	tesnenie s nerezovým sitkom 3/8" 8x15x3 vypuklé 8mm náhrada filtra rohového ventilu	20 ks
845	tesnenie s nerezovým sitkom 1/2" 12x18x3mm	50 ks
840	tesnenie s nerezovým sitkom 3/4" 16x24x3mm	50 ks
842	tesnenie s nerezovým sitkom 1" 23x30x3mm	25 ks

TESNENIA DO VODOVODNÝCH BATÉRIÍ A VENTILOV

801	tesnenie perlátora T2653-04 16x20.6x1 ploché gumové	50 ks
803	tesnenie perlátora 15x21x2 ploché gumové	50 ks
808	tesnenie perlátora 19x26x3 ploché gumové	25 ks
805	tesnenie stojankovej batérie 28x46x2 ploché gumové	50 ks
806	tesnenie stojankovej batérie 28x42x3 ploché gumové	50 ks
807	tesnenie stojankovej batérie 35x46x2 ploché gumové	50 ks
810	tesnenie kartuše T 50-01 trojtvorové gumové	10 ks
812	manžeta pákovej stoj.batérie TU-8105 43.5x49x4.5	10 ks
813	šmýkací krúžok 49x52x2 PVC	10 ks
814	aretačný krúžok TZ-8106 PVC	10 ks
815	tesnenie T1890 S-07 7x19x5 sedla kuželky preradovača sprchy pákovej batérie	10 ks
816	manžeta T1890 S-04 4.4x12.6x4.5 preradovača sprchy pákovej batérie	10 ks
825	tesnenie T1880 1/2"-04 PVC preradovača páčky, miskové modré	10 ks
826	tesnenie T65 1/2"-04 rohového ventilu PVC, zelené	10 ks
830	tesnenie T212 1/2"-04 8x15x1 poistného ventilu gumové	50 ks

KÓD	NÁZOV	BALENIE V KS
TESNENIA Z GUMY DO PORCELÁNOVÝCH BATÉRIÍ		
901	tesnenie T 2693 A 18x32x4 ploché gumové	50ks
905	tesnenie 9x29.5x3 ploché gumové	50ks
910	tesnenie T9-09 5.1x12x4 ploché gumové	50ks

902	tesnenie 1x kónus T9-06 16.5x31x3 gumové	50ks
903	tesnenie 2x kónus T9-07 gumové	50ks

TESNENIA Z GUMY A GMTX DO PRÁČKOVÝCH A SPRCHOVÝCH HADÍC A ŠROUBENÍ VODOMEROV

1001	tesnenie 13 x 24 x 2 na práčkovú hadicu guma	100ks
1002	tesnenie 13 x 24 x 3 na práčkovú hadicu guma	100ks
1032	tesnenie 13 x 24 x 3 na práčkovú hadicu gumotextil	100ks
1005	tesnenie 10 x 18 x 1 na sprchovú hadicu guma	100ks
1006	tesnenie 10 x 18 x 2 na sprchovú hadicu guma	100ks
1008	tesnenie 15 x 24 x 1 na vodomer 1/2" guma	100ks
1010	tesnenie 15 x 24 x 2 na vodomer 1/2" guma	100ks
1011	tesnenie 15 x 24 x 3 na vodomer 1/2" guma	100ks
1021	tesnenie 24 x 30 x 3 na vodomer 3/4" guma	100ks
1022	tesnenie 24 x 30 x 3 na vodomer 3/4" gumotextil	100ks

TESNENIA Z GUMY DO PRÍVODNÝCH TRUBIEK K WC A DO FLEXI HADÍC

1018	tesnenie guma 8 x 15 x 2 3/8" kov. a PVC had.	100ks
1101	tesnenie guma 10 x 15 x 2 3/8" kov. a PVC had.	100ks
1102	tesnenie guma 12 x 18 x 2 1/2" kov. a PVC had.	100ks

TESNENIA Z KLINGERITU DO PRÍVODNÝCH TRUBIEK K WC A DO FLEXI HADÍC

1105	tesnenie klingerit 8 x 15 x 1.5 3/8" flexi had.	100ks
1106	tesnenie klingerit 10 x 19 x 1.5 1/2" flexi had.	100ks
1107	tesnenie klingerit 10 x 24 x 1.5 flexi had.	100ks
1108	tesnenie klingerit 8 x 15 x 2 3/8" flexi had.	100ks
1109	tesnenie klingerit 10 x 19 x 2 1/2" flexi had.	100ks
1110	tesnenie klingerit 10 x 24 x 2 flexi had.	100ks

TESNENIA Z KLINGERITU TEMASIL NG /MODRÝ/ DO PRÍVODNÝCH TRUBIEK K PLYNOVÝCH SPOTREBIČOM

1119	tesnenie klingerit 8 x 15 x 1.5 3/8" na zemný plyn	100ks
1120	tesnenie klingerit 10 x 18.5x 1.5 1/2" na zemný plyn	100ks
1121	tesnenie klingerit 10 x 18.5x 2 1/2" na zemný plyn	100ks
1125	tesnenie klingerit 12 x 18.5x 1.5 1/2" na zemný plyn	100ks
1126	tesnenie klingerit 12 x 18.5x 2 1/2" na zemný plyn	100ks
1323	tesnenie klingerit 15 x 24 x 1.5 3/4" na zemný plyn	100ks
1324	tesnenie klingerit 15 x 24 x 2 3/4" na zemný plyn	100ks
1130	tesnenie klingerit 24 x 38 x 2 na zemný plyn	100ks

• MATERIÁLY TEMASIL NG MÁ ATEST NA ZEMNÝ PLYN A ROPNÉ LÁTKY

TESNENIA SOFTPRÉNOVÉ /URČENÉ LEN NA STUDENÚ VODU/

90645	tesnenie 8 x 14 x 2 3/8" softprénové	100ks
90646	tesnenie 11 x 18 x 2 1/2" softprénové	100ks
90647	tesnenie 16 x 24 x 2 3/4" softprénové	100ks
90648	tesnenie 21.5x30x2.5 1" softprénové	100ks
90649	tesnenie 29 x39x2.5 5/4" softprénové	100ks
90650	tesnenie 34.5x44x2.5 6/4" softprénové	100ks

TESNENIA POD PILETY A POD MREŽKY SIFÓNOV

KÓD	NÁZOV	BALENIE V KS
1201	tesnenie ploché 50x60x6 guma	25ks
1202	tesnenie ploché 44x59x2 guma	50ks
1212	tesnenie ploché 50x70x5 PE mikroporézne biele	25ks
1218	tesnenie tvarové pod piletu 50x72x9 biela guma	10ks
1219	tesnenie tvarové pod piletu 50x72x9 čierna guma	10ks

TESNENIE Z MIKROPORÉZNEJ GUMY POD NEREZOVÚ MREŽKU PILETY

1260	tesn. 40x 64x2 pod 5/4" mriežku umyv. pilety	10ks
1261	tesn. 47x 67x2 pod 6/4" mriežku drez. pilety	10ks
1262	tesn. 57x 78x2 pod 6/4" d80mm mriežku drez. pilety	10ks
1263	tesn. 88x112x2 pod d115mm mriežku drez. pilety	10ks

TESNENIE NA SPODNÚ PVC MISKU PILETY

1265	tesn. 44x 65x5 na 5/4" plast. miskú umyv. pilety	10ks
1266	tesn. 50x 70x5 na 6/4" plast. miskú drez. pilety	10ks
1267	tesn. 60x 82x5 na 6/4" d80mm plast. miskú drez. pilety	10ks
1268	tesn. 88x114x5 na d115mm plast. miskú drez. pilety	10ks

KÓNUSOVÉ TESNENIA DO SIFÓNOV

TESNENIA KÓNUSOVÉ GUMOVÉ

1203	tesn. kónusové 32x40x4 na rúrku d32mm gumové	50ks
1204	tesn. kónusové 39x46x5 na rúrku d40mm gumové	50ks
1205	tesn. kónusové 51x56x6 na rúrku d50mm gumové	50ks
1206	tesn. kónusové 28x36x4 gumové	50ks
1207	tesn. kónusové 42x50x6 gumové	50ks
1217	tesn. kónusové 73x 83x6 gumové na sifón T733, 734, 735, 736, 739, 740	10ks

TESNENIA KÓNUSOVÉ PLASTOVÉ ČIERNE

1232	tesn. kónusové d25.6xd30x8.5mm na rúrku d25mm	10ks
1283	tesn. kónusové d32xd37x7.3mm na rúrku d32mm	50ks
1284	tesn. kónusové d40xd46x6.8mm na rúrku d40mm	50ks











TESNENIA KÓNUSOVÉ PLASTOVÉ MODRÉ

1233	tesn. kónusové d32.6xd38x9mm na rúrku d32mm	10ks
1234	tesn. kónusové d40.6xd44.5x8mm na rúrku d40mm	10ks

ŠMÝKACIE KRÚŽKY DO SIFÓNOV





1213	šmýkací krúžok 44.5x50x2 PVC	50ks
1214	šmýkací krúžok 40.5x44.5x2 d40 PVC	50ks
1215	šmýkací krúžok 51x56x2 d50 PVC	50ks

TESNENIA DO SIFÓNOV

KÓD	NÁZOV	BALENIE V KS
	1245 tesnenie tvarové 30x34/38x0.5/3.6mm na zátku umývadlovej Klik pilety, silikónová guma	1/10 ks
	1246 sada tesnení na Klik-Klak piletu 5/4" /ploché 40x62x1/2mm a miskové 40x65x5mm silikonové tesnenie/	1/10 sada
	1208 tesnenie ploché 34 x 39 x 2 guma	50ks
	1209 tesnenie ploché 36 x 44 x 2 guma	50ks
	1286 o-krúžok 57x2 na telo umyvadl. sifónu /Alca plast/	10ks
	1287 o-krúžok 66x2 na telo drezového sifónu /Alca plast/	10ks
	1272 tesnenie 62x68x2.5 gumové na telo umyv.sifónu /ANI plast/	10 ks
	1273 tesnenie 78x85.5x2.5 gumové na telo drez.sifónu /ANI plast/	10 ks
	1250 tesnenie na prepád drezového sifónu 32x78x4 obdĺžnik do sifónov Sam Holding	1 ks
	1274 tesnenie na prepád drezového sifónu 35x59x7 obdĺžnik do sifónov ANI plast	1 ks
	1275 tesnenie na prepád drezového sifónu 35x57x7/11 tvarové obdĺžnik, do sifónov ANI plast	1 ks
	1270 tesnenie tvarové 70x74x18 gumové pod piletu sifónu sprchovej vaničky a vaňe	5 ks
	1242 tesnenie tvarové 32x53.7 na drezovú nerez zátku	10 ks
	1243 tesnenie tvarové 35x52 na drezovú nerez zátku	10 ks
	1210 tesnenie otočného umývad. guma čierna d50xd65x15mm	5ks

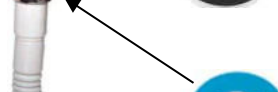
TESNENIA DO MATICE FLEXI SIFÓNU

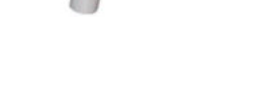
TESNENIA Z GUMY DO MATICE FLEXI SIFÓNU

	702 tesnenie 21 x 30 x 2 1" guma	100ks
	703 tesnenie 28 x 38 x 2 5/4" guma	50ks
	704 tesnenie 34 x 44 x 2 6/4" guma	50ks
	90648 tesnenie 21.5x30x2.5 1" softprénové	100ks
	90649 tesnenie 29 x39x2.5 5/4" softprénové	100ks
	90650 tesnenie 34.5x44x2.5 6/4" softprénové	100ks

TESNENIA DO KURENÁRSKYCH ŠROUBENÍ

KÓD	NÁZOV	BALENIE V KS
TESNENIA Z KLINGERITU DO KURENÁRSKYCH ŠROUBENÍ A DO ŠROUBENÍ VODOMEROV		
1301	tesnenie 10 x 20 x 1.5 3/8" klingerit	100ks
1302	tesnenie 10 x 20 x 2 3/8" klingerit	100ks
1303	tesnenie 15 x 24 x 1.5 1/2" klingerit	100ks
1304	tesnenie 15 x 24 x 2 1/2" klingerit	100ks
1333	tesnenie 18 x 24 x 1.5 1/2" klingerit	100ks
1334	tesnenie 18 x 24 x 2 1/2" klingerit	100ks
1305	tesnenie 20 x 30 x 1.5 3/4" klingerit	100ks
1306	tesnenie 20 x 30 x 2 3/4" klingerit	100ks
1307	tesnenie 24 x 38 x 1.5 1" klingerit	100ks
1308	tesnenie 24 x 38 x 2 1" klingerit	100ks
1338	tesnenie 32 x 44 x 2 5/4" klingerit	100ks
1311	tesnenie 34 x 50 x 1 5/4" klingerit	100ks
1309	tesnenie 34 x 50 x 1.5 5/4" klingerit	100ks
1310	tesnenie 34 x 50 x 2 5/4" klingerit	100ks
1337	tesnenie 37 x 52 x 2 6/4" klingerit	50ks
1335	tesnenie 40 x 55 x 2 6/4" klingerit	50ks
1336	tesnenie 49 x 65 x 2 2" klingerit	25ks
1339	tesnenie 56 x 72 x 2 2" klingerit	10ks

**TESNENIA Z KLINGERITU JEDNOSTRANNE GRAFITOVANÉHO DO KURENÁRSKYCH ŠROUBENÍ**

1312	tesnenie 10 x 20 x 2 3/8" klingerit grafit.	100ks
1314	tesnenie 15 x 24 x 2 1/2" klingerit grafit.	100ks
1315	tesnenie 18 x 24 x 2 1/2" klingerit grafit.	100ks
1316	tesnenie 20 x 30 x 2 3/4" klingerit grafit.	100ks
1318	tesnenie 24 x 38 x 2 1" klingerit grafit.	100ks
1325	tesnenie 32 x 44 x 2 5/4" klingerit grafit.	100ks
1320	tesnenie 34 x 50 x 2 5/4" klingerit grafit.	100ks
1326	tesnenie 37 x 52 x 2 6/4" klingerit grafit.	50ks
1321	tesnenie 40 x 55 x 2 6/4" klingerit grafit.	50ks
1322	tesnenie 49 x 65 x 2 2" klingerit grafit.	25ks

**TESNENIA Z KLINGERITU DO KURENÁRSKYCH ŠROUBENÍ NA "SOLÁRNE ZARIADENIA"**

1380	tesnenie 10 x 20 x 2 3/8" solar	50ks
1324	tesnenie 15 x 24 x 2 1/2" solar	50ks
1381	tesnenie 18 x 24 x 2 1/2" solar	50ks
1382	tesnenie 20 x 30 x 2 3/4" solar	50ks
1383	tesnenie 24 x 38 x 2 1" solar	50ks
1384	tesnenie 32 x 44 x 2 5/4" solar	50ks
1385	tesnenie 34 x 50 x 2 5/4" solar	50ks
1386	tesnenie 37 x 52 x 2 6/4" solar	25ks
1387	tesnenie 40 x 55 x 2 6/4" solar	25ks
1388	tesnenie 49 x 65 x 2 2" solar	10ks

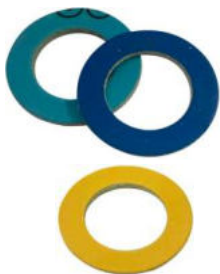

• TESNENIA SÚ ODOLNÉ PREVÁDZKOVÝM TEPLOTÁM 250°C, VHODNÉ POUŽITIE PRI MÉDIÁCH HORÚCA VODA, OLEJ, ROPNÉ LÁTKY

TESNENIA Z KLINGERITU NA UTESNENIE SPOJA RADIÁTOROVÝCH ČLÁNKOV

1410	tesnenie 42x60x0.5 5/4" klingerit	100ks
1400	tesnenie 42x60x1 5/4" klingerit	100ks
1401	tesnenie 42x60x1.5 5/4" klingerit	100ks
1402	tesnenie 42x60x2 5/4" klingerit	100ks
1403	tesnenie 42x60x2 5/4" klingerit jednostr.grafitovaný	100ks
1405	tesnenie 32x41x1.5 klingerit	50ks



TESNENIA DO VODÁRENSKÝCH ŠROUBENÍ

KÓD	NÁZOV	BALENIE V KS
TESNENIA Z GUMY DO VODÁRENSKÝCH ŠROUBENÍ		
1501	tesnenie 19 x 27 x 3 3/8" guma	50ks
1502	tesnenie 24 x 34 x 3 1/2" guma	50ks
1503	tesnenie 28 x 38 x 3 3/4" guma	50ks
1504	tesnenie 34 x 44 x 3 1" guma	50ks
1505	tesnenie 44 x 57 x 3 5/4" guma	50ks
1506	tesnenie 47 x 61 x 3 6/4" guma	50ks
1507	tesnenie 61 x 77 x 3 2" guma	25ks
1508	tesnenie 75 x 95 x 3 2 1/2" guma	25ks
1509	tesnenie 85 x 110 x 3 3" guma	10ks
1510	tesnenie 120 x 140 x 3 4" guma	10ks



TESNENIA Z GUMOTEXILU DO VODÁRENSKÝCH ŠROUBENÍ		
1571	tesnenie 19 x 27 x 3 3/8" gmtx	50ks
1572	tesnenie 24 x 34 x 3 1/2" gmtx	50ks
1573	tesnenie 28 x 38 x 3 3/4" gmtx	50ks
1574	tesnenie 34 x 44 x 3 1" gmtx	50ks
1575	tesnenie 44 x 57 x 3 5/4" gmtx	50ks
1576	tesnenie 47 x 61 x 3 6/4" gmtx	50ks
1577	tesnenie 61 x 77 x 3 2" gmtx	25ks
1578	tesnenie 75 x 95 x 3 2 1/2" gmtx	25ks
1579	tesnenie 85 x 110 x 3 3" gmtx	10ks
1580	tesnenie 120 x 140 x 3 4" gmtx	10ks



TESNENIA Z KLINGERITU DO VODÁRENSKÝCH ŠROUBENÍ		
1521	tesnenie 19 x 27 x 2 3/8" klingerit	50ks
1522	tesnenie 24 x 34 x 2 1/2" klingerit	50ks
1523	tesnenie 28 x 38 x 2 3/4" klingerit	50ks
1524	tesnenie 34 x 44 x 2 1" klingerit	50ks
1525	tesnenie 44 x 57 x 2 5/4" klingerit	50ks
1526	tesnenie 47 x 61 x 2 6/4" klingerit	50ks
1527	tesnenie 61 x 77 x 2 2" klingerit	25ks
1528	tesnenie 75 x 95 x 2 2 1/2" klingerit	25ks
1529	tesnenie 85 x 110 x 2 3" klingerit	10ks
1530	tesnenie 120 x 140 x 2 4" klingerit	10ks

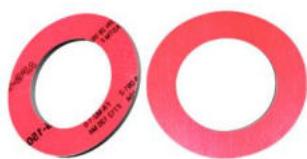

TESNENIA Z KLINGERITU JEDNOSTRANNE GRAFITOVANÉHO DO VODÁRENSKÝCH ŠROUBENÍ		
1551	tesnenie 19 x 27 x 2 3/8" klingerit grafit.	50ks
1552	tesnenie 24 x 34 x 2 1/2" klingerit grafit.	50ks
1553	tesnenie 28 x 38 x 2 3/4" klingerit grafit.	50ks
1554	tesnenie 34 x 44 x 2 1" klingerit grafit.	50ks
1555	tesnenie 44 x 57 x 2 5/4" klingerit grafit.	50ks
1556	tesnenie 47 x 61 x 2 6/4" klingerit grafit.	50ks
1557	tesnenie 61 x 77 x 2 2" klingerit grafit.	25ks
1558	tesnenie 75 x 95 x 2 2 1/2" klingerit grafit.	25ks
1559	tesnenie 85 x 110 x 2 3" klingerit grafit.	10ks
1560	tesnenie 120 x 140 x 2 4" klingerit grafit.	10ks



TESNENIA DO ATYPICKÝCH VODÁRENSKÝCH ŠROUBENÍ

KÓD	NÁZOV	BALENIE V KS
-----	-------	-----------------

TESNENIA GUMOVÉ DO ATYPICKÝCH VODÁRENSKÝCH ŠROUBENÍ

	1512 tesnenie 20 x 30 x 3 1/2" ATYP guma	50ks
	1513 tesnenie 29 x 40 x 3 3/4" ATYP guma	50ks
	1514 tesnenie 34 x 47 x 3 1" ATYP guma	50ks
	1515 tesnenie 42 x 56 x 3 5/4" ATYP guma	50ks
	1516 tesnenie 49 x 65 x 3 6/4" ATYP guma	50ks
	1517 tesnenie 70 x 80 x 3 2" ATYP guma	25ks
	1519 tesnenie 85 x 100 x 3 3" ATYP guma	10ks

TESNENIA Z GUMOTEXILU DO ATYPICKÝCH VODÁRENSKÝCH ŠROUBENÍ

	1602 tesnenie 20 x 30 x 3 1/2" ATYP gmtx	50ks
	1603 tesnenie 29 x 40 x 3 3/4" ATYP gmtx	50ks
	1604 tesnenie 34 x 47 x 3 1" ATYP gmtx	50ks
	1605 tesnenie 42 x 56 x 3 5/4" ATYP gmtx	50ks
	1606 tesnenie 49 x 65 x 3 6/4" ATYP gmtx	50ks
	1607 tesnenie 70 x 80 x 3 2" ATYP gmtx	25ks

TESNENIA Z KLINGERITU DO ATYPICKÝCH VODÁRENSKÝCH ŠROUBENÍ

	1612 tesnenie 20 x 30 x 2 1/2" ATYP klingerit	50ks
	1613 tesnenie 29 x 40 x 2 3/4" ATYP klingerit	50ks
	1614 tesnenie 34 x 47 x 2 1" ATYP klingerit	50ks
	1615 tesnenie 42 x 56 x 2 5/4" ATYP klingerit	50ks
	1616 tesnenie 49 x 65 x 2 6/4" ATYP klingerit	50ks
	1617 tesnenie 70 x 80 x 2 2" ATYP klingerit	25ks

TESNENIA Z KLINGERITU JEDNOSTRANNE GRAFITOVANÉHO DO ATYPICKÝCH VODÁRENSKÝCH ŠROUBENÍ

	1622 tesnenie 20 x 30 x 2 1/2" ATYP klingerit grafit.	50ks
	1623 tesnenie 29 x 40 x 2 3/4" ATYP klingerit grafit.	50ks
	1624 tesnenie 34 x 47 x 2 1" ATYP klingerit grafit.	50ks
	1625 tesnenie 42 x 56 x 2 5/4" ATYP klingerit grafit.	50ks
	1626 tesnenie 49 x 65 x 2 6/4" ATYP klingerit grafit.	50ks
	1627 tesnenie 70 x 80 x 2 2" ATYP klingerit grafit.	25ks

TESNENIE Z GUMY DO ŠROUBENIA PLYNOMERU

	1540 tesnenie 30 x 38 x 3	100ks
---	----------------------------------	-------

TESNENIA NA ČERPADLOVÉ PRÍRUBY

TESNENIA Z POTRAVINÁRSKEJ GUMY NA ČERPADLOVÉ PRÍRUBY

	1632 tesnenie 34 x 61 x 2 1"	10ks
	1634 tesnenie 47 x 70 x 2 5/4"	10ks
	1635 tesnenie 27 x 60 x 2	10ks
	1636 tesnenie 40 x 70 x 2 5/4"	10ks
	1637 tesnenie 49 x 82 x 2	10ks
	1638 tesnenie 57 x 107 x 2	10ks
	1640 tesnenie 52 x 70 x 2 na spätnú klapku DARLING	10ks
	1664 tesnenie 42 x 61 x 2 1"	10ks

TESNENIA Z SBR GUMOTEXILU NA ČERPADLOVÉ PRÍRUBY

	1639 tesnenie 10 x 77 x 3 na piest ručnej pumpy	10ks
	1641 tesnenie 49 x 82 x 2	10ks

KÓD	NÁZOV	BALENIE V KS
TESNENIE HLINÍKOVÉ K MANOMETROM		
1643	tesnenie hliníkové 5.8x 9.7x2	10ks
1644	tesnenie hliníkové 6.2x17.2x2	10ks
TESNENIE Z KLINGERITU NA TLAKOVÝ SPÍNAČ VODÁRNE		
1645	tesnenie 5 x 11 x 2	20ks
TESNENIA Z GUMY NA PROPÁN-BUTÁN FĽAŠE A REGULÁTOR		
1650	tesnenie matice PB fľaše 10kg 10 x 19 x 2	100ks
1651	tesnenie regulátora PB prívodu 12 x 19 x 2	100ks
1652	tesnenie matice PB fľaše 2kg 13 x 19 x 2	100ks
MEMBRÁNY DO PLYNOVÝCH PRIETOKOVÝCH OHRIEVAČOV		
1653	membrána typ 371	10ks
1654	membrána typ 370	10ks
1655	membrána typ PO35	10ks
1656	membrána typ WG125	10ks
HARDY SPOJKY Z GMTX		
1670	hardy spojka d 75mm 17x 75x12 /mm/ gumotextilová	1ks
1672	hardy spojka d100mm 35x100x12 /mm/ gumotextilová	1ks
TESNENIA PROFILOVÉ GUMOVÉ KU PRÍRUBÁM BOJLEROV		
1667	tesnenie gumové do EOv Tatramat	1ks
1668	tesnenie silikónové na vykurovacie teleso Tatramat	1ks



KÓD	NÁZOV	BALENIE V KS
TESNENIA PROFILOVÉ GUMOVÉ KU PRÍRUBÁM BOJLEROV		
1674	tes. 110x130x15mm s výstupkom /Tatramat/	1ks
1675	tes. 123x 9mm o-krúžok k príрубе /Tatramat/	1ks
1678	tes. 125x 7mm o-krúžok k príрубе	1ks
1679	tes. 120x10mm o-krúžok k príрубе	1ks
1676	tes. 115x133x 7mm k príрубе /Oceán/ pologuľatý profil	1ks
1677	tes. 109.5x144mm s výstupkom k príрубе	1ks
TESNENIE Z KLINGERITU POD PRÍRUBU NA KOTOL VIADRUS		
1920	tes. 60x 90x3 AFG-150 ND Viadrus U22+26 klingerit	10ks

KOŽENÉ TESNENIA

1680	klapka NP 75 kožená bez príťaže d9xd94x3 /mm/	10ks
1682	klapka NP 90 kožená bez príťaže d9xd107x3 /mm/	10ks
1683	klapka LILA kožená bez príťaže d8xd83x4 /mm/	10ks
1686	klapka NP 75 kožená s príťažou d9xd94x3 /mm/	5ks
1687	klapka NP 90 kožená s príťažou d9xd107x3 /mm/	5ks
1688	klapka LILA kožená s príťažou d8xd83x4 /mm/	5ks
1690	manžeta piestu 75 kožená d52xd75x20 /mm/	10ks
1692	manžeta piestu 90 kožená d65xd90x20 /mm/	10ks

KÓD	NÁZOV	BALENIE V KS
-----	-------	-----------------



1705	tesnenie na vaňu s lepiacou páskou 3M , šírka 38mm, dĺžka 3.5bm, biele	1 ks
-------------	--	------

DOPREDAJ

1724	tesnenie za vaňu vrchné biele, 1 balenie = 3,5bm	1bal/3,5m
-------------	--	-----------



1800	tesnenie plechového kanistra tvarové 38/45x53mm, čierna guma	1/5 ks
-------------	---	--------

TESNENIA Z GUMY NA KUŽELKY VRŠKOV K294 T

1901	tesnenie ploché 5.2 x 12.5 x 3.5 DN 10 3/8"	100ks
1902	tesnenie ploché 5.5 x 16.5 x 3.5 DN 15 1/2"	100ks
1903	tesnenie ploché 5.2 x 22 x 4 DN 20 3/4"	50ks
1904	tesnenie ploché 6.2 x 27.5 x 4 DN 25 1"	50ks
1905	tesnenie ploché 8.5 x 34.5 x 5 DN 32 5/4"	25ks
1906	tesnenie ploché 8.2 x 40.5 x 5 DN 40 6/4"	25ks
1907	tesnenie ploché 10.2 x 52.5 x 6 DN 50 2"	25ks

TESNENIA Z KLINGERITU NA TELÁ VRŠKOV K294 T

1911	tesnenie 21 x 27 x 2 DN 15 1/2"	50ks
1912	tesnenie 27 x 33 x 2 DN 20 3/4"	50ks
1913	tesnenie 33.5 x 41 x 2 DN 25 1"	50ks
1914	tesnenie 42 x 50 x 2 DN 32 5/4"	50ks
1915	tesnenie 48 x 56 x 2 DN 40 6/4"	50ks
1916	tesnenie 60 x 70 x 2 DN 50 2"	50ks

TESNENIA PRÍRUBOVÉ Z GUMY SBR

KÓD	NÁZOV	BALENIE V KS
TESNENIA PRÍRUBOVÉ Z GUMY SBR NA TLAK PN6		
61015	tesnenie 18 x 43 x 3 DN 15	10ks
61020	tesnenie 25 x 53 x 3 DN 20	10ks
61025	tesnenie 34 x 63 x 3 DN 25	10ks
61032	tesnenie 43 x 75 x 3 DN 32	10ks
61040	tesnenie 45 x 85 x 3 DN 40	10ks
61050	tesnenie 61 x 95 x 3 DN 50	10ks
61065	tesnenie 76 x 115 x 3 DN 65	10ks
61080	tesnenie 89 x 132 x 3 DN 80	10ks
61100	tesnenie 114 x 152 x 3 DN 100	10ks
61125	tesnenie 140 x 182 x 3 DN 125	10ks
61150	tesnenie 165 x 207 x 3 DN 150	10ks
61200	tesnenie 220 x 262 x 3 DN 200	10ks
61250	tesnenie 275 x 317 x 3 DN 250	10ks
61300	tesnenie 325 x 370 x 3 DN 300	10ks



TESNENIA PRÍRUBOVÉ Z GUMY SBR NA TLAK PN16		
60015	tesnenie 18 x 51 x 3 DN 15	10ks
60020	tesnenie 25 x 61 x 3 DN 20	10ks
60025	tesnenie 34 x 71 x 3 DN 25	10ks
60032	tesnenie 43 x 82 x 3 DN 32	10ks
60040	tesnenie 45 x 92 x 3 DN 40	10ks
60050	tesnenie 61 x 107 x 3 DN 50	10ks
60065	tesnenie 76 x 127 x 3 DN 65	10ks
60080	tesnenie 89 x 138 x 3 DN 80	10ks
60100	tesnenie 114 x 162 x 3 DN 100	10ks
60125	tesnenie 140 x 192 x 3 DN 125	10ks
60150	tesnenie 165 x 217 x 3 DN 150	10ks
60200	tesnenie 220 x 273 x 3 DN 200	10ks
60250	tesnenie 275 x 327 x 3 DN 250	10ks
60300	tesnenie 325 x 377 x 3 DN 300	10ks



TECHNICKÝ POPIS MATERIÁLU:

Použitý materiál:	guma SBR /styren-butadiénový kaučuk/
Farba:	čierna
Popis materiálu:	Základná gumová doska SBR je určená pre všeobecné použitie v miestach, kde na materiál nie sú kladené zvýšené nároky ako je teplota, chemická odolnosť, mechanické vlastnosti a stárnutie.
Oblasť použitia:	Guma SBR je určená pre vnútorné prostredie a neutrálne vodné roztoky.
Technické údaje:	
Tvrdosť:	70 °Sh
Teplotné rozhranie:	od - 20 °C do + 70 °C
Pevnosť:	40 kg/cm ²

TESNENIA PRÍRUBOVÉ Z GUMOTEXTILU SBR

KÓD	NÁZOV	BALENIE V KS
TESNENIA PRÍRUBOVÉ Z GUMOTEXTILU SBR NA TLAK PN6		
71015	tesnenie 18 x 43 x 3 DN 15	10ks
71020	tesnenie 25 x 53 x 3 DN 20	10ks
71025	tesnenie 34 x 63 x 3 DN 25	10ks
71032	tesnenie 43 x 75 x 3 DN 32	10ks
71040	tesnenie 45 x 85 x 3 DN 40	10ks
71050	tesnenie 61 x 95 x 3 DN 50	10ks
71065	tesnenie 76 x 115 x 3 DN 65	10ks
71080	tesnenie 89 x 132 x 3 DN 80	10ks
71100	tesnenie 114 x 152 x 3 DN 100	10ks
71125	tesnenie 140 x 182 x 3 DN 125	10ks
71150	tesnenie 165 x 207 x 3 DN 150	10ks
71200	tesnenie 220 x 262 x 3 DN 200	10ks
71250	tesnenie 275 x 317 x 3 DN 250	10ks
71300	tesnenie 325 x 370 x 3 DN 300	10ks



TESNENIA PRÍRUBOVÉ Z GUMOTEXTILU SBR NA TLAK PN16		
70015	tesnenie 18 x 51 x 3 DN 15	10ks
70020	tesnenie 25 x 61 x 3 DN 20	10ks
70025	tesnenie 34 x 71 x 3 DN 25	10ks
70032	tesnenie 43 x 82 x 3 DN 32	10ks
70040	tesnenie 45 x 92 x 3 DN 40	10ks
70050	tesnenie 61 x 107 x 3 DN 50	10ks
70065	tesnenie 76 x 127 x 3 DN 65	10ks
70080	tesnenie 89 x 138 x 3 DN 80	10ks
70100	tesnenie 114 x 162 x 3 DN 100	10ks
70125	tesnenie 140 x 192 x 3 DN 125	10ks
70150	tesnenie 165 x 217 x 3 DN 150	10ks
70200	tesnenie 220 x 273 x 3 DN 200	10ks
70250	tesnenie 275 x 327 x 3 DN 250	10ks
70300	tesnenie 325 x 377 x 3 DN 300	10ks



TECHNICKÝ POPIS MATERIÁLU:

Použitý materiál:	gumotextil SBR /styren-butadiénový kaučuk/
Farba:	čierna
Popis materiálu:	Základná gumotextilová doska SBR je určená pre všeobecné použitie v miestach, kde na materiál nie sú kladené zvýšené nároky ako je teplota, chemická odolnosť, mechanické vlastnosti a stárnutie. Textilná vložka vo vnútri gummy zabraňuje jej ľahkému pretrhnutiu.
Oblasť použitia:	Gumotextil SBR je určený pre vnútorné prostredie a neutrálne vodné roztoky.
Technické údaje:	
Tvrdosť:	70 °Sh
Teplotné rozhranie:	od - 20 °C do + 70 °C
Pevnosť:	40 kg/cm ²

PRÍRUBOVÉ TESNENIA Z MATERIÁLU KLINGERIT AFG-150

KÓD	NÁZOV	BALENIE V KS
TESNENIA PRÍRUBOVÉ Z KLINGERITU AFG-150 NA TLAK PN6		
6015	tesnenie 18 x 43 x 2 DN 15	10ks
6020	tesnenie 25 x 53 x 2 DN 20	10ks
6025	tesnenie 34 x 63 x 2 DN 25	10ks
6032	tesnenie 43 x 75 x 2 DN 32	10ks
6040	tesnenie 45 x 85 x 2 DN 40	10ks
6050	tesnenie 61 x 95 x 2 DN 50	10ks
6065	tesnenie 76 x 115 x 2 DN 65	10ks
6080	tesnenie 89 x 132 x 2 DN 80	10ks
6100	tesnenie 114 x 152 x 2 DN 100	10ks
6125	tesnenie 140 x 182 x 2 DN 125	10ks
6150	tesnenie 165 x 207 x 2 DN 150	10ks
6200	tesnenie 220 x 262 x 2 DN 200	10ks
6250	tesnenie 275 x 317 x 2 DN 250	10ks
6300	tesnenie 325 x 370 x 2 DN 300	10ks

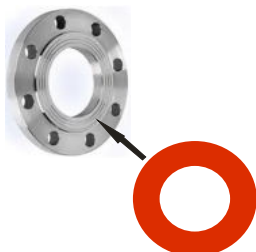

TESNENIA PRÍRUBOVÉ Z KLINGERITU AFG-150 NA TLAK PN16		
16015	tesnenie 18 x 51 x 2 DN 15	10ks
16020	tesnenie 25 x 61 x 2 DN 20	10ks
16025	tesnenie 34 x 71 x 2 DN 25	10ks
16032	tesnenie 43 x 82 x 2 DN 32	10ks
16040	tesnenie 45 x 92 x 2 DN 40	10ks
16050	tesnenie 61 x 107 x 2 DN 50	10ks
16065	tesnenie 76 x 127 x 2 DN 65	10ks
16080	tesnenie 89 x 138 x 2 DN 80	10ks
16100	tesnenie 114 x 162 x 2 DN 100	10ks
16125	tesnenie 140 x 192 x 2 DN 125	10ks
16150	tesnenie 165 x 217 x 2 DN 150	10ks
16200	tesnenie 220 x 273 x 2 DN 200	10ks
16250	tesnenie 275 x 327 x 2 DN 250	10ks
16300	tesnenie 325 x 377 x 2 DN 300	10ks

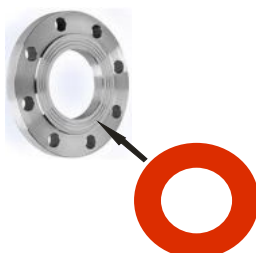

TECHNICKÝ POPIS MATERIÁLU:

Použitý materiál:	klingerit AFG-150
Farba:	červená
Popis materiálu:	Základná tesniaca doska vyrobená z organických vlákien spojených NBR.
Oblasť použitia:	Tesniaca doska má širokú oblasť použitia vo všetkých oblastiach priemyslu pri nižších parametroch.

Technické údaje:	
Max.teplota/trvalá:	150 °C
Max.teplota/ krátkodobá:	210 °C
Maximálny tlak:	4 Mpa

PRÍRUBOVÉ TESNENIA Z MATERIÁLU KLINGERIT AFG-150
GRAFITOVANÝ

JEDNOSTRANNE

KÓD	NÁZOV	BALENIE V KS
TESNENIA PRÍRUBOVÉ Z KLINGERITU AFG-150 JEDNOSTRANNE GRAFITOVANÝ NA TLAK PN6		
14015	tesnenie 18 x 43 x 2 DN 15	10ks
14020	tesnenie 25 x 53 x 2 DN 20	10ks
14025	tesnenie 34 x 63 x 2 DN 25	10ks
14032	tesnenie 43 x 75 x 2 DN 32	10ks
14040	tesnenie 45 x 85 x 2 DN 40	10ks
14050	tesnenie 61 x 95 x 2 DN 50	10ks
14065	tesnenie 76 x 115 x 2 DN 65	10ks
14080	tesnenie 89 x 132 x 2 DN 80	10ks
14100	tesnenie 114 x 152 x 2 DN 100	10ks
14125	tesnenie 140 x 182 x 2 DN 125	10ks
14150	tesnenie 165 x 207 x 2 DN 150	10ks
14200	tesnenie 220 x 262 x 2 DN 200	10ks
14250	tesnenie 275 x 317 x 2 DN 250	10ks
14300	tesnenie 325 x 370 x 2 DN 300	10ks

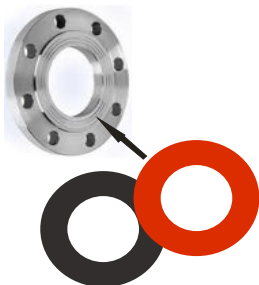

TESNENIA PRÍRUBOVÉ Z KLINGERITU AFG-150 JEDNOSTRANNE GRAFITOVANÝ NA TLAK PN16		
15015	tesnenie 18 x 51 x 2 DN 15	10ks
15020	tesnenie 25 x 61 x 2 DN 20	10ks
15025	tesnenie 34 x 71 x 2 DN 25	10ks
15032	tesnenie 43 x 82 x 2 DN 32	10ks
15040	tesnenie 45 x 92 x 2 DN 40	10ks
15050	tesnenie 61 x 107 x 2 DN 50	10ks
15065	tesnenie 76 x 127 x 2 DN 65	10ks
15080	tesnenie 89 x 138 x 2 DN 80	10ks
15100	tesnenie 114 x 162 x 2 DN 100	10ks
15125	tesnenie 140 x 192 x 2 DN 125	10ks
15150	tesnenie 165 x 217 x 2 DN 150	10ks
15200	tesnenie 220 x 273 x 2 DN 200	10ks
15250	tesnenie 275 x 327 x 2 DN 250	10ks
15300	tesnenie 325 x 377 x 2 DN 300	10ks

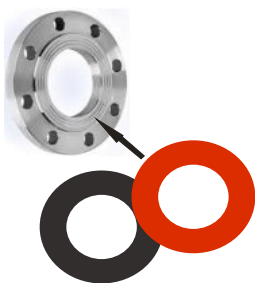

TECHNICKÝ POPIS MATERIÁLU:

Použitý materiál:	klingerit AFG-150 jednostranné grafitovaný
Farba:	jedna strana červená, druhá strana čierna
Popis materiálu:	Základná tesniaca doska vyrobená z organických vlákien spojených NBR.
Oblasť použitia:	Tesniaca doska má širokú oblasť použitia vo všetkých oblastiach priemyslu pri nižších parametroch. Pografitovanie umožňuje ľahkú demontáž tesnenia pri jeho výmene (nepripelí sa na tesniacu plochu).

Technické údaje:	
Max.teplota/trvalá:	150 °C
Max.teplota/ krátkodobá:	210 °C
Maximálny tlak:	4 Mpa

PRÍRUBOVÉ TESNENIA Z MATERIÁLU KLINGERIT AFG-250

KÓD	NÁZOV	BALENIE V KS
TESNENIA PRÍRUBOVÉ Z KLINGERITU AFG-250 NA TLAK PN6		
12015	tesnenie 18 x 43 x 2 DN 15	10ks
12020	tesnenie 25 x 53 x 2 DN 20	10ks
12025	tesnenie 34 x 63 x 2 DN 25	10ks
12032	tesnenie 43 x 75 x 2 DN 32	10ks
12040	tesnenie 45 x 85 x 2 DN 40	10ks
12050	tesnenie 61 x 95 x 2 DN 50	10ks
12065	tesnenie 76 x 115 x 2 DN 65	10ks
12080	tesnenie 89 x 132 x 2 DN 80	10ks
12100	tesnenie 114 x 152 x 2 DN 100	10ks
12125	tesnenie 140 x 182 x 2 DN 125	10ks
12150	tesnenie 165 x 207 x 2 DN 150	10ks
12200	tesnenie 220 x 262 x 2 DN 200	10ks
12250	tesnenie 275 x 317 x 2 DN 250	10ks
12300	tesnenie 325 x 370 x 2 DN 300	10ks

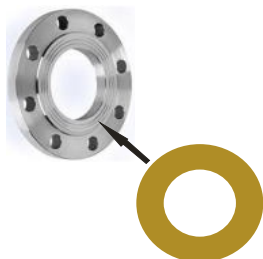

TESNENIA PRÍRUBOVÉ Z KLINGERITU AFG-250 NA TLAK PN16		
13015	tesnenie 18 x 51 x 2 DN 15	10ks
13020	tesnenie 25 x 61 x 2 DN 20	10ks
13025	tesnenie 34 x 71 x 2 DN 25	10ks
13032	tesnenie 43 x 82 x 2 DN 32	10ks
13040	tesnenie 45 x 92 x 2 DN 40	10ks
13050	tesnenie 61 x 107 x 2 DN 50	10ks
13065	tesnenie 76 x 127 x 2 DN 65	10ks
13080	tesnenie 89 x 138 x 2 DN 80	10ks
13100	tesnenie 114 x 162 x 2 DN 100	10ks
13125	tesnenie 140 x 192 x 2 DN 125	10ks
13150	tesnenie 165 x 217 x 2 DN 150	10ks
13200	tesnenie 220 x 273 x 2 DN 200	10ks
13250	tesnenie 275 x 327 x 2 DN 250	10ks
13300	tesnenie 325 x 377 x 2 DN 300	10ks

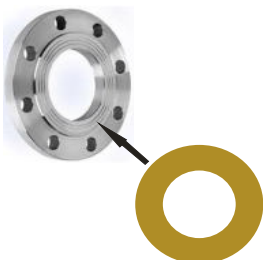

TECHNICKÝ POPIS MATERIÁLU:

Použitý materiál:	klingerit AFG-250
Farba:	žltá
Popis materiálu:	Flexibilná doska odolná proti lámavosti s výbornými vlastnosťami a chemickou odolnosťou.
Oblasť použitia:	Špeciálne doporučená pre vodu, paru, v oblasti elektrární, komunálnych odpadov a teplárňach. Odoláva olejom a chladiacim kvapalinám, preto je vhodná aj pre utesnenie motorov.

Technické údaje:	
Max.teplota/trvalá:	250 °C
Max.teplota/ krátkodobá:	320 °C
Maximálny tlak:	10 Mpa

PRÍRUBOVÉ TESNENIA Z MATERIÁLU KLINGERIT TEMASIL NG

KÓD	NÁZOV	BALENIE V KS
TESNENIA PRÍRUBOVÉ Z KLINGERITU TEMASIL NG NA TLAK PN6		
17015	tesnenie 18 x 43 x 2 DN 15	10ks
17020	tesnenie 25 x 53 x 2 DN 20	10ks
17025	tesnenie 34 x 63 x 2 DN 25	10ks
17032	tesnenie 43 x 75 x 2 DN 32	10ks
17040	tesnenie 45 x 85 x 2 DN 40	10ks
17050	tesnenie 61 x 95 x 2 DN 50	10ks
17065	tesnenie 76 x 115 x 2 DN 65	10ks
17080	tesnenie 89 x 132 x 2 DN 80	10ks
17100	tesnenie 114 x 152 x 2 DN 100	10ks
17125	tesnenie 140 x 182 x 2 DN 125	10ks
17150	tesnenie 165 x 207 x 2 DN 150	10ks
17200	tesnenie 220 x 262 x 2 DN 200	10ks
17250	tesnenie 275 x 317 x 2 DN 250	10ks
17300	tesnenie 325 x 370 x 2 DN 300	10ks

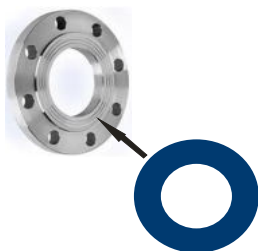

TESNENIA PRÍRUBOVÉ Z KLINGERITU TEMASIL NG NA TLAK PN16		
18015	tesnenie 18 x 51 x 2 DN 15	10ks
18020	tesnenie 25 x 61 x 2 DN 20	10ks
18025	tesnenie 34 x 71 x 2 DN 25	10ks
18032	tesnenie 43 x 82 x 2 DN 32	10ks
18040	tesnenie 45 x 92 x 2 DN 40	10ks
18050	tesnenie 61 x 107 x 2 DN 50	10ks
18065	tesnenie 76 x 127 x 2 DN 65	10ks
18080	tesnenie 89 x 138 x 2 DN 80	10ks
18100	tesnenie 114 x 162 x 2 DN 100	10ks
18125	tesnenie 140 x 192 x 2 DN 125	10ks
18150	tesnenie 165 x 217 x 2 DN 150	10ks
18200	tesnenie 220 x 273 x 2 DN 200	10ks
18250	tesnenie 275 x 327 x 2 DN 250	10ks
18300	tesnenie 325 x 377 x 2 DN 300	10ks

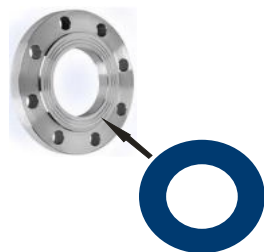

TECHNICKÝ POPIS MATERIÁLU:

Použitý materiál:	klingerit TEMASIL NG
Farba:	tmavo modrá
Popis materiálu:	Nová generácia vláknitogumových dosiek obsahuje špeciálnu výplň s upravenou zmesou NBR predurčuje túto dosku všade tam, kde sa kladie dôraz na flexibilitu a príľnavosť s dokonale hladkým povrchom. Nová technológia je šetrná k životnému prostrediu s veľmi priaznovou cenou za vynikajúce pracovné podmienky.
Oblasť použitia:	Svojím zložením je doska predovšetkým vhodná pre aplikácie v oblasti petrochémie, olejárstve, chemickom priemysle, potravinárstve a strojárstve. Doska je vhodná aj pre aplikácie v oblasti vody, vodnej pary, plynu, olejov, alkoholov, palív a základných chemikálií.
Technické údaje:	
Max.teplota/trvalá:	250 °C /para 200 °C/
Max.teplota/ krátkodobá:	400 °C
Maximálny tlak:	10 Mpa

PRÍRUBOVÉ TESNENIA Z MATERIÁLU KLINGERIT AFG-330

KÓD	NÁZOV	BALENIE V KS
TESNENIA PRÍRUBOVÉ Z KLINGERITU AFG-330 NA TLAK PN6		
10015	tesnenie 18 x 43 x 2 DN 15	10ks
10020	tesnenie 25 x 53 x 2 DN 20	10ks
10025	tesnenie 34 x 63 x 2 DN 25	10ks
10032	tesnenie 43 x 75 x 2 DN 32	10ks
10040	tesnenie 45 x 85 x 2 DN 40	10ks
10050	tesnenie 61 x 95 x 2 DN 50	10ks
10065	tesnenie 76 x 115 x 2 DN 65	10ks
10080	tesnenie 89 x 132 x 2 DN 80	10ks
10100	tesnenie 114 x 152 x 2 DN 100	10ks
10125	tesnenie 140 x 182 x 2 DN 125	10ks
10150	tesnenie 165 x 207 x 2 DN 150	10ks
10200	tesnenie 220 x 262 x 2 DN 200	10ks
10250	tesnenie 275 x 317 x 2 DN 250	10ks
10300	tesnenie 325 x 370 x 2 DN 300	10ks

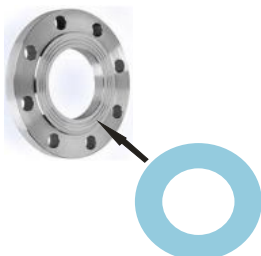

TESNENIA PRÍRUBOVÉ Z KLINGERITU AFG-330 NA TLAK PN16		
11015	tesnenie 18 x 51 x 2 DN 15	10ks
11020	tesnenie 25 x 61 x 2 DN 20	10ks
11025	tesnenie 34 x 71 x 2 DN 25	10ks
11032	tesnenie 43 x 82 x 2 DN 32	10ks
11040	tesnenie 45 x 92 x 2 DN 40	10ks
11050	tesnenie 61 x 107 x 2 DN 50	10ks
11065	tesnenie 76 x 127 x 2 DN 65	10ks
11080	tesnenie 89 x 138 x 2 DN 80	10ks
11100	tesnenie 114 x 162 x 2 DN 100	10ks
11125	tesnenie 140 x 192 x 2 DN 125	10ks
11150	tesnenie 165 x 217 x 2 DN 150	10ks
11200	tesnenie 220 x 273 x 2 DN 200	10ks
11250	tesnenie 275 x 327 x 2 DN 250	10ks
11300	tesnenie 325 x 377 x 2 DN 300	10ks

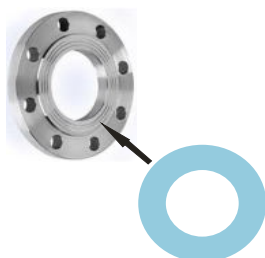

TECHNICKÝ POPIS MATERIÁLU:

Použitý materiál:	klingerit AFG-330
Farba:	bledo modrá
Popis materiálu:	Nový druh ekologickej dosky šetrný k životnému prostrediu s vynikajúcou odolnosťou v oblasti pary vyšších parametrov. Doska obsahuje kvalitnú zmes aramidových a minerálnych vlákien spojených NBR kaučukom.
Oblasť použitia:	Svojím zložením je doska predovšetkým vhodná pre aplikácie v oblasti pary a v širokej oblasti pre utesnenie armatúr na vodu, oleje, chladiace kvapaliny a základné chemikálie v petrochemickom priemysle.

Technické údaje:

Max.teplota/trvalá:	330 °C /para 250 °C/
Max.teplota/ krátkodobá:	450 °C
Maximálny tlak:	12 Mpa

PRÍRUBOVÉ TESNENIA Z MATERIÁLU TEMAGRAPH S Z EXPANDOVANÉHO GRAFITU

KÓD	NÁZOV	BALENIE V KS
TESNENIA PRÍRUBOVÉ Z TEMAGRAPHU S NA TLAK PN6		
35015	tesnenie 18 x 43 x 2 DN 15	10ks
35020	tesnenie 25 x 53 x 2 DN 20	10ks
35025	tesnenie 34 x 63 x 2 DN 25	10ks
35032	tesnenie 43 x 75 x 2 DN 32	10ks
35040	tesnenie 45 x 85 x 2 DN 40	10ks
35050	tesnenie 61 x 95 x 2 DN 50	10ks
35065	tesnenie 76 x 115 x 2 DN 65	10ks
35080	tesnenie 89 x 132 x 2 DN 80	10ks
35100	tesnenie 114 x 152 x 2 DN 100	10ks
35125	tesnenie 140 x 182 x 2 DN 125	10ks
35150	tesnenie 165 x 207 x 2 DN 150	10ks
35200	tesnenie 220 x 262 x 2 DN 200	10ks
35250	tesnenie 275 x 317 x 2 DN 250	10ks
35300	tesnenie 325 x 370 x 2 DN 300	10ks



TESNENIA PRÍRUBOVÉ Z TEMAGRAPHU S NA TLAK PN16		
36015	tesnenie 18 x 51 x 2 DN 15	10ks
36020	tesnenie 25 x 61 x 2 DN 20	10ks
36025	tesnenie 34 x 71 x 2 DN 25	10ks
36032	tesnenie 43 x 82 x 2 DN 32	10ks
36040	tesnenie 45 x 92 x 2 DN 40	10ks
36050	tesnenie 61 x 107 x 2 DN 50	10ks
36065	tesnenie 76 x 127 x 2 DN 65	10ks
36080	tesnenie 89 x 138 x 2 DN 80	10ks
36100	tesnenie 114 x 162 x 2 DN 100	10ks
36125	tesnenie 140 x 192 x 2 DN 125	10ks
36150	tesnenie 165 x 217 x 2 DN 150	10ks
36200	tesnenie 220 x 273 x 2 DN 200	10ks
36250	tesnenie 275 x 327 x 2 DN 250	10ks
36300	tesnenie 325 x 377 x 2 DN 300	10ks



TECHNICKÝ POPIS MATERIÁLU:

Použitý materiál:	expandovaný grafit Temagraph S
Farba:	grafitovo čierna
Popis materiálu:	Temagraph S je základná doska z expandovaného grafitu a nie je vystužená žiadnou vložkou.
Oblasť použitia:	Temagraph S sa používa na výrobu rôznych tesnení ale aj ako príložná vrstva k iným kombinovaným tesneniam. Ľahko sa opracúva.

Technické údaje:	
Teplotné rozhranie:	od - 200 °C do + 500 °C
Maximálny tlak:	60 Barov

SADY TESNENÍ



KÓD	NÁZOV	BALENIE V KS
81899	stojan na 55 druhov sád v rozmere 550x1060x4mm • STOJAN JE MOŽNÉ KÚPIŤ IBA NAPLNENÝ UVEDENÝMI SADAMI	1ks

KÓD	NÁZOV	Stojan	BALENIE V KS
SADY PLOCHÝCH A POLOGULATÝCH TESNENÍ DO VRŠKOV VODOVODNÝCH BATÉRIÍ			
80101	sada tes. poglobulaté 3/8" á 5ks	S	10 sád
80102	sada tes. poglobulaté 1/2" á 5ks	S	10 sád
80110	sada tes. poglobulaté 3/4" á 3ks		10 sád
80103	sada tes. ploché 3/8" guma čierna á 5ks	S	10 sád
80104	sada tes. ploché 1/2" guma čierna á 5ks	S	10 sád
80113	sada tes. ploché 3/8" PVC šedé á 5ks	S	10 sád
80114	sada tes. ploché 1/2" PVC šedé á 5ks	S	10 sád
80105	sada tes. ploché 3/8" silikónové á 2ks	S	10 sád
80106	sada tes. ploché 1/2" silikónové á 2ks	S	10 sád
80108	sada tes. ploché 1/2" guma čierna á 5ks		10 sád

SADY O-KRÚŽKOV

80201	sada o-krúžok 10x 6 á 5ks	S	10 sád
80202	sada o-krúžok 12x 8 á 5ks	S	10 sád
80203	sada o-krúžok 16x12 á 5ks	S	10 sád
80204	sada o-krúžok 18x14 á 5ks	S	10 sád
80214	sada o-krúžok 13.1x18.34 á 5ks		10 sád
80206	sada o-krúžok 22x18 á 5ks	S	10 sád
80207	sada o-krúžok 14.5x8.5 á 5ks		10 sád
80208	sada o-krúžok 16x11 á 5ks		10 sád
80224	sada o-krúžok PVC zaisťovací na výt.ramienko á 2ks		10 sád

SADY FÍBROV

80301	sada fíber 16.8x20x1 á 10ks	S	10 sád
80302	sada fíber 21x25x1.5 á 5ks	S	10 sád
80303	sada fíber 12x15x1 á 5ks		10 sád
80304	sada fíber 18x22x1.5 á 5ks	S	10 sád
80305	sada fíber 22x26x1.5 á 5ks	S	10 sád
80306	sada fíber 13.5x18.5x2 á 5ks		10 sád
80307	sada fíber 18.5x23.5x2 á 5ks		10 sád
80308	sada fíber 20x24x1 á 5ks		10 sád
80309	sada fíber 15x18x1.5 á 5ks		10 sád
80310	sada fíber 33x38x1 á 5ks		10 sád

SADY ZÁTIEK S KOVOVÝM A PLASTOVÝM OČKOM A TLAČNÝCH ZÁTIEK

80401	sada zátka umývadlová 5/4" T4669 á 1ks	S	5 sád
80402	sada zátka umývadlová 6/4" T4669 á 1ks	S	5 sád
80403	sada zátka vaňová d46" T4669 á 1ks	S	5 sád
80411	sada zátka umývadlová 5/4" modrá á 1ks		5 sád
80412	sada zátka umývadlová 6/4" modrá á 1ks		5 sád
89155	sada zátka 38mm plastová s očkom	S	5 sád
89156	sada zátka 52mm plastová s očkom	S	5 sád
80405	sada zátka univerzálna čierna á 1ks	S	5 sád
80406	sada zátka univerzálna d46mm biela á 1ks	S	5 sád
80407	sada zátka univerzálna d39-43mm biela á 1ks	S	5 sád

KÓD	NÁZOV	Stojan	BALENIE V KS
SADY MEMBRÁN, MANŽIET A PRÍSLUŠENSTVA K NAPÚŠŤACÍM A VYPÚŠŤACÍM VENTILOM			
80501	sada memb. T2431/II-07 á 1ks	S	5 sád
80502	sada memb. T2447/II-07 á 1ks	S	5 sád
80503	sada membrána CH 01 30x65x2 á 1ks	S	5 sád
80511	sada manžeta WC vonkajšia UNITAS á 1ks		5 sád
80512	sada manžeta WC vnútorná vrapová á 1ks		5 sád
80518	sada memb. T2439-18 vrchná+dýza á 1+1ks		10 sád
80519	sada memb. T2439-19 spodná+vložka á 1+1ks		10 sád
80520	sada memb. a valček ALCAPLAST/SANIT á 1+1ks		10 sád
80524	sada memb. T2442-04 á 1ks		10 sád
80525	sada kuželka T2442-05 á 2ks		10 sád
80530	sada memb. K731-10 8x112x1 á 1ks		10 sád
80532	sada balónik T2547B-18 á 1ks		10 sád
80540	sada dýza T2439-17 á 3ks		10 sád
80541	sada vložka T2439-25 á 3ks		10 sád
80542	sada ihla T2439-08 á 2ks		10 sád
80618	sada vyp. zar. T4544-49 61x77x5 nádržka C2454		10 sád

SADY SOFTPRÉNOVÝCH TESNENÍ

80645	sada tes. 8x14x2 3/8" softprénové á 10ks		10 sád
80646	sada tes. 11x18x2 1/2" softprénové á 10ks		10 sád
80647	sada tes. 16x24x2 3/4" softprénové á 10ks		10 sád
80648	sada tes. 21.5x30x2.5 1" softprénové á 5ks		10 sád
80649	sada tes. 29 x38x2.5 5/4" softprénové á 5ks		10 sád
80650	sada tes. 34.5x44x2.5 6/4" softprénové á 5ks		10 sád

SADY TESNENÍ Z GUMY DO HADICOVÝCH KONCOVIEK

80701	sada tesn. had.prípojky 18x24x2 K278,279 á 10ks		10 sád
80702	sada tesn. had.prípojky 21x30x2 K278,279 á 6ks		10 sád
80703	sada tesn. had.prípojky 28x38x2 K278,279 á 5ks		10 sád
80704	sada tesn. had.prípojky 34x44x2 K278,279 á 5ks		10 sád
80705	sada tesn. had.prípojky 40x50x2 K278,279 á 4ks		10 sád

SADY TESNENÍ DO BATÉRIÍ

80803	sada tesn. perlátora 16x20.6x1 á 5ks		10 sád
80810	sada tesn. kartuše T50-01 á 2ks		10 sád
80815	sada tesn. preradovača 7x19x5 T1890 S-07 á 2ks		10 sád
80816	sada tesn. preradovača 4.4x12.6x4.5 T1890 S-04 á 2ks		10 sád
80825	sada tesn. preradovača T1880 1/2"-04 á 3ks		10 sád
80826	sada tesn. rohového ventilu T65 1/2" á 3ks		10 sád
80830	sada tesn. PO ventilu T212 1/2" á 5ks		10 sád

SADY TESNENÍ S NEREZOVÝM SITKOM

80844	sada tesn. + nerez. sítko 8x15x3 á 2ks	S	10 sád
80846	sada tesn. + nerez. sítko 8x15x3 á 2ks vypuklé 8mm		10 sád
80845	sada tesn. + nerez. sítko 12x18x3 á 2ks	S	10 sád
80840	sada tesn. + nerez. sítko 15x24x3 á 2ks	S	10 sád
80842	sada tesn. + nerez. sítko 23x30x3 á 2ks		10 sád

KÓD	NÁZOV	Stojan	BALENIE V KS
SADY TESNENÍ Z GUMY DO RÔZNYCH PRIPOJOVACÍCH HADÍC			
81001	sada tesn. pračkovej hadice 13x24x2 á 5ks		10 sád
81002	sada tesn. pračkovej hadice 13x24x3 á 5ks	S	10 sád
81006	sada tesn. sprchovej hadice 10x18x2 á 5ks	S	10 sád
81010	sada tesn. vodomeru 1/2" 15x24x2 á 5ks	S	10 sád
81018	sada tesn. pripoj. hadičky 3/8" 8x15x2 á 5ks		10 sád
81101	sada tesn. WC hadičky T62 3/8" 10x15x2 á 10ks	S	10 sád
81102	sada tesn. WC hadičky T62 1/2" 12x18x2 á 10ks	S	10 sád
SADY TESNENÍ Z KLINGERITU DO RÔZNYCH PRIPOJOVACÍCH HADÍC			
81105	sada tesn. pripoj.hadičky 3/8" 8x15x1.5 á 5ks		10 sád
81106	sada tesn. pripoj.hadičky 1/2" 10x19x1.5 á 5ks		10 sád
81108	sada tesn. pripoj.hadičky 3/8" 8x15x2 á 5ks		10 sád
81109	sada tesn. pripoj.hadičky 1/2" 10x19x2 á 5ks		10 sád
81119	sada tesn.plyn.had. 3/8" 8x15x1.5 Temasil á 5ks	S	10 sád
81120	sada tesn.plyn.had. 1/2" 10x18.5x1.5 Temasil á 5ks	S	10 sád
81121	sada tesn.plyn.had. 1/2" 10x18.5x2 Temasil á 5ks		10 sád
81125	sada tesn.plyn.had. 1/2" 12x18x2 Temasil á 5ks		10 sád
81323	sada tesn.plyn.had. 3/4"15x24x1.5 Temasil á 5ks	S	10 sád
81324	sada tesn.plyn.had. 3/4"15x24x2 Temasil á 5ks		10 sád
SADA TESNENIA NA OTOČNÉ UMÝVADLO			
81210	sada tesnenie otočného umývadla		10 sád
SADY TESNENÍ Z KLINGERITU DO KURENÁRSKÝCH ŠROUBENÍ			
81301	sada tesn.kur.šroub. 3/8" 20x30x1.5 á 10ks	S	10 sád
81302	sada tesn.kur.šroub. 3/8" 20x30x2 á 10ks		10 sád
81303	sada tesn.kur.šroub. 1/2" 15x24x1.5 á 10ks	S	10 sád
81304	sada tesn.kur.šroub. 1/2" 15x24x2 á 10ks		10 sád
81305	sada tesn.kur.šroub. 3/4" 20x30x1.5 á 6ks	S	10 sád
81307	sada tesn.kur.šroub. 1" 24x38x1.5 á 5ks	S	10 sád
81310	sada tesn.kur.šroub. 5/4" 34x50x2 á 5ks		10 sád
SADY TESNENÍ Z KLINGERITU DO RADIÁTOROVÝCH ČLÁNKOV			
81401	sada tesn. radiátor. článkov 5/4" 42x60x1.5 á 4ks	S	10 sád
81402	sada tesn. radiátor. článkov 5/4" 42x60x2 á 4ks		10 sád
81405	sada tesn. Al radiátor. 32x41x1.5 á 4ks		10 sád
SADA ÚCHYTOV NA ZAVESENIE ZRKADLA			
81426	sada záves zrkadla Al		10 sád
SADY TESNENÍ Z GUMY DO VODÁRENSKÝCH ŠROUBENÍ GUMOVÉ			
81501	sada tesn.vodár. šroub. gumové 3/8" 19x27x3 á 6ks	S	10 sád
81502	sada tesn.vodár. šroub. gumové 1/2" 24x34x3 á 6ks	S	10 sád
81503	sada tesn.vodár. šroub. gumové 3/4" 28x38x3 á 6ks	S	10 sád
81504	sada tesn.vodár. šroub. gumové 1" 34x44x3 á 5ks	S	10 sád
81505	sada tesn.vodár. šroub. gumové 5/4" 44x57x3 á 4ks		10 sád
81506	sada tesn.vodár. šroub. gumové 6/4" 47x61x3 á 4ks		10 sád
81507	sada tesn.vodár. šroub. gumové 2" 61x77x3 á 4ks		10 sád

KÓD	NÁZOV	Stojan	BALENIE V KS
SADY TESNENÍ Z KLINGERITU DO VODÁRENSKÝCH ŠROUBENÍ KLINGERITOVÉ			
81521	sada tesn. vodár. šroub. kling. 3/8" 19x27x2 á 6ks		10 sád
81522	sada tesn. vodár. šroub. kling. 1/2" 24x34x2 á 6ks		10 sád
81523	sada tesn. vodár. šroub. kling. 3/4" 28x38x2 á 6ks		10 sád
81524	sada tesn. vodár. šroub. kling. 1" 34x44x2 á 5ks		10 sád
81525	sada tesn. vodár. šroub. kling. 5/4" 44x57x2 á 4ks		10 sád
81526	sada tesn. vodár. šroub. kling. 6/4" 47x61x2 á 4ks		10 sád
SADY TESNENÍ Z POTRAVINÁRSKEJ GUMY NA ČERPADLOVÉ PRÍRUBY			
81634	sada tesn. čerpadla príruby 47x70x2 á 2ks		10 sád
81635	sada tesn. čerpadla príruby 27x60x2 á 2ks		10 sád
81636	sada tesn. čerpadla príruby 40x70x2 á 2ks		10 sád
81637	sada tesn. čerpadla príruby 49x82x2 á 2ks		10 sád
81638	sada tesn. čerpadla príruby 57x107x2 á 2ks		10 sád
81639	sada tesn. piestu ručnej pumpy 10x70x3 á 2ks		10 sád
81640	sada tesn. spätnej klapky Darling 52x70x2 á 2ks		10 sád
SADY TESNENÍ Z GUMY DO FLIAŠ NA PROPÁN BUTÁN			
81650	sada tesn. matice PB flaše 10kg 10x19x2 á 5ks		10 sád
81651	sada tesn. regul.PB prívodu 12x19x2 á 5ks		10 sád
81652	sada tesn. matice PB flaše 2kg 13x19x2 á 5ks		10 sád
SADY TESNENÍ DO PLYNOVÝCH PRIETOKOVÝCH OHRIEVAČOV			
81653	sada membr. plyn. prietok. ohr. 371		10 sád
81654	sada membr. plyn. prietok. ohr. 370		10 sád
81655	sada membr. plyn. prietok. ohr. PO 35		10 sád
81656	sada membr. plyn. prietok. ohr. WG125		10 sád
SADY TESNENÍ NA VRŠKY KOHÚTIKOVÝCH BATÉRIÍ			
81814	sada vršok T12A, T12P 3/8" pologul. á 2+2+2ks	S	10 sád
81815	sada vršok T14, T14X 1/2" pologul. á 2+2+2ks	S	10 sád
81818	sada vršok T12A, T12P 3/8" ploché á 2+2+2ks	S	10 sád
81819	sada vršok T14, T14X 1/2" ploché á 2+2+2ks	S	10 sád
SADY TESNENÍ DO SIFÓNOV			
81820	sada na drezový sifón T704, T705	S	10 sád
81821	sada na umývadlový sifón T1015, T1016	S	10 sád
81822	sada na dvojrez. sifón T723, T724		10 sád
81823	sada na vaňový sifón+prepad T1436-7, T1466	S	10 sád
SADY TESNENÍ DO STENOVÝCH KOHÚTIKOVÝCH VODOVODNÝCH BATÉRIÍ			
81824	sada do umývadlovej batérie T507 a T508		10 sád
81825	sada do vaňovej batérie T1762		10 sád
81826	sada do sprchovej batérie T1616		10 sád
81827	sada do vaňovej batérie T1867 do byt.jadra		10 sád
SADY TESNENÍ DO STENOVÝCH PÁKOVÝCH VODOVODNÝCH BATÉRIÍ			
81828	sada do umývadlovej pákovej batérie TZ8110		10 sád
81829	sada do vaňovej pákovej batérie TZ8115		10 sád
81830	sada do sprchovej pákovej batérie TZ8120		10 sád
81831	sada do vaňovej pákovej batérie TZ8117 do byt.jadra		10 sád

KÓD	NÁZOV	Stojan	BALENIE V KS
SADY TESNENÍ DO PÁKOVÝCH STOJANKOVÝCH VODOVODNÝCH BATÉRIÍ			
81832	sada do pákovej stojankovej batérie TZ8100		10 sád
81834	sada do pákovej stojankovej batérie TZ8105		5 sád
81835	sada do pákovej stojankovej batérie TZ8106		5 sád
SADA TESNENÍ DO STENOVEJ PORCELÁNOVEJ BATÉRIE			
81836	sada do umývadlovej porcelánovej batérie		10 sád
SADY TESNENÍ DO RÔZNYCH PRIPOJOVACÍCH HADÍC			
81837	sada do pripoj. hadičiek 3/8", 1/2"pračkové,sprchové		10 sád
SADY TESNENÍ DO NAPŮŠŤACÍCH PLAVÁKOVÝCH VENTILOV SAM HOLDING			
81838	sada do plavákového ventilu T2442, T2443	S	10 sád
81839	sada do plavákového ventilu T2439A	S	10 sád
81846	sada do plavákového ventilu T2446, P2446		10 sád
SADY TESNENÍ DO NAPŮŠŤACÍCH PLAVÁKOVÝCH VENTILOV FALCON			
89470	sada plavák. ventil spodný TNV 2S 3/8" a 1/2"		10 sád
89471	sada plavák. ventil bočný TNV 4B 3/8" a 1/2"		10 sád
SADY TESNENÍ DO NAPŮŠŤACÍCH PLAVÁKOVÝCH VENTILOV ANIPLAST			
89301	sada plavák. ventil nastaviteľný 93101 3/8" a 1/2"		10 sád
89311	sada plavák. ventil Econom 93111 1/2"		10 sád
SADY TESNENÍ DO FLEXI HADIČIEK			
81841	sada flexi hadičiek 3/8" ku stoj. bat. á 2+2ks		10 sád
81842	sada flexi hadičiek 1/2"x3/8" k roh. vent. á 2+2ks		10 sád
81843	sada flexi hadičiek 3/8"x3/8" k roh. vent. á 2+2ks		10 sád
SADY TESNENÍ Z GUMY NA VRŠKY VENTILOV K294T			
81901	sada tesn. vršku K294T DN10 3/8" á 5ks		10 sád
81902	sada tesn. vršku K294T DN15 1/2" á 5ks		10 sád
81903	sada tesn. vršku K294T DN20 3/4" á 4ks		10 sád
81904	sada tesn. vršku K294T DN25 1" á 4ks		10 sád
81905	sada tesn. vršku K294T DN32 5/4" á 3ks		10 sád
81906	sada tesn. vršku K294T DN40 6/4" á 2ks		10 sád
81907	sada tesn. vršku K294T DN50 2" á 1ks		10 sád
SADY TESNENÍ Z KLINGERITU NA TELÁ VENTILOV K294T			
81911	sada tesn. K294T kling. 1/2" 27x21x2 á 5ks		10 sád
81912	sada tesn. K294T kling. 3/4" 27x33x2 á 5ks		10 sád
81913	sada tesn. K294T kling. 1" 33.5x41x2 á 4ks		10 sád
81914	sada tesn. K294T kling. 5/4" 42x50x2 á 4ks		10 sád
81915	sada tesn. K294T kling. 6/4" 48x56x2 á 3ks		10 sád
SADY FÍBROVÝCH, MEDENÝCH A HLINÍKOVÝCH KRÚŽKOV			
82010	sada fíbrových krúžkov 21druhov 105ks		1 sada
82020	sada medených krúžkov 23druhov 70ks		1 sada
82030	sada hliníkových krúžkov 23druhov 70ks		1 sada

KÓD	NÁZOV	BALENIE
DOSKY Z KLINGERITU AFG-150 , ROZMER TABULE 1500X1500 MM,		
9505	klingerit AFG-150 0.5 mm	1 TA
9510	klingerit AFG-150 1 mm	1 TA
9515	klingerit AFG-150 1.5 mm	1 TA
9520	klingerit AFG-150 2 mm	1 TA
9522	klingerit AFG-150 2 mm jednostranne grafitovavý	1 TA
9530	klingerit AFG-150 3 mm	1 TA
9540	klingerit AFG-150 4 mm	1 TA
9550	klingerit AFG-150 5 mm	1 TA
• PREVÁDZKOVÁ TEPLOTA TRVALÁ 150°C/KRÁTKODOBÁ TEPLOTA 210°C/, MAX. TLAK 40 BAROV		
DOSKY Z KLINGERITU AFG-250, ROZMER TABULE 1500X1500 MM,		
9513	klingerit AFG-250 1 mm	1 TA
9523	klingerit AFG-250 2 mm	1 TA
9533	klingerit AFG-250 3 mm	1 TA
• PREVÁDZKOVÁ TEPLOTA TRVALÁ 250°C/KRÁTKODOBÁ TEPLOTA 320°C/, MAX. TLAK 100 BAROV		
DOSKY Z KLINGERITU AFG-330, ROZMER TABULE 1500X1500 MM,		
9511	klingerit AFG-330 1 mm	1 TA
9521	klingerit AFG-330 2 mm	1 TA
9531	klingerit AFG-330 3 mm	1 TA
• PREVÁDZKOVÁ TEPLOTA TRVALÁ 330°C/KRÁTKODOBÁ TEPLOTA 450°C/, MAX. TLAK 120 BAROV		
GUMA SBR NA VŠEOBECNÉ POUŽITIE, VÝŠKA ROLKY 1200 MM, DĹŽKA ROLKY V BALENÍ JE 10BM		
8810	guma 1mm	1,2 M2
8820	guma 2mm	1,2 M2
8830	guma 3mm	1,2 M2
8840	guma 4mm	1,2 M2
8860	guma 6mm	1,2 M2
8880	guma 8mm	1,2 M2
• TVRDOSŤ GUMY 70 °Sh A, TEPLTNÉ ROZHRIANIE OD - 20 °C DO + 70 °C		
GUMOTEXTIL SBR S JEDNOU VLOŽKOU NA VŠEOBECNÉ POUŽITIE, VÝŠKA ROLKY 1200 MM DĹŽKA ROLKY V BALENÍ JE 10BM		
8821	gumotextil 2mm	1,2 M2
8831	gumotextil 3mm	1,2 M2
8841	gumotextil 4mm	1,2 M2
8861	gumotextil 6mm	1,2 M2
8881	gumotextil 8mm	1,2 M2
• TVRDOSŤ GUMY 70 °Sh A, TEPLTNÉ ROZHRIANIE OD - 20 °C DO + 70 °C		
GUMA POTRAVINÁRSKA NB/SBR BIELA, VÝŠKA ROLKY 1200 MM DĹŽKA ROLKY V BALENÍ JE 10BM		
8122	guma potravinárska 2mm	1,2 M2
• TVRDOSŤ GUMY 60 °Sh A, TEPLTNÉ ROZHRIANIE OD - 20 °C DO + 100 °C		
PE MIKROPORÉZNY BIELY, VÝŠKA ROLKY 1000 MM		
9805	PE mikroporézny 5 mm biely	1 m2
9808	PE mikroporézny 8 mm biely	1 m2
• POLYETYLÉN MIKROPORÉZNY 33 KG/M3, TEPLTNÉ ROZHRIANIE OD - 80 °C DO + 100 °C		
DOSKY Z ČIERNEJ MIKROPORÉZNEJ GUMY, ROZMER TABULE 1000X2000 MM		
9902	guma mikroporézna 2mm čierna	1 m2
9905	guma mikroporézna 5mm čierna	1 m2
9910	guma mikroporézna 10mm čierna	1 m2
9915	guma mikroporézna 15mm čierna	1 m2
• MIKROPORÉZNA GUMA NA BAZE EPDM 115 +/- 25 KG/M3, TEPELNÉ ROZHRIANIE OD - 30 °C DO + 90 °C, UZAVRETÉ PÓRY		

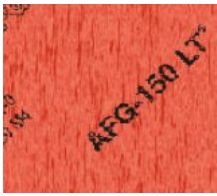

MATERIÁLY VO FORMÁTE A4

KÓD	NÁZOV	BALENIE V KS
A4 FORMÁT /210x295 MM/ DOSKY Z KLINGERITU AFG-150		
49505	A4 klingerit AFG-150 0.5 mm	1 ks
49510	A4 klingerit AFG-150 1 mm	1 ks
49515	A4 klingerit AFG-150 1.5 mm	1 ks
49520	A4 klingerit AFG-150 2 mm	1 ks
49522	A4 klingerit AFG-150 2 mm jednostr.grafit.	1 ks
49530	A4 klingerit AFG-150 3 mm	1 ks
49540	A4 klingerit AFG-150 4 mm	1 ks
49550	A4 klingerit AFG-150 5 mm	1 ks
• PREVÁDZKOVÁ TEPLOTA TRVALÁ 150°C/KRÁTKODOBÁ TEPLOTA 210°C/, MAX. TLAK 40 BAROV		
A4 FORMÁT /210x295 MM/ DOSKY Z KLINGERITU AFG-250		
49513	A4 klingerit AFG-250 1 mm	1 ks
49523	A4 klingerit AFG-250 2 mm	1 ks
49533	A4 klingerit AFG-250 3 mm	1 ks
• PREVÁDZKOVÁ TEPLOTA TRVALÁ 250°C/KRÁTKODOBÁ TEPLOTA 320°C/, MAX. TLAK 100 BAROV		
A4 FORMÁT /210x295 MM/ DOSKY Z KLINGERITU AFG-330		
49511	A4 klingerit AFG-330 1 mm	1 ks
49521	A4 klingerit AFG-330 2 mm	1 ks
49531	A4 klingerit AFG-330 3 mm	1 ks
• PREVÁDZKOVÁ TEPLOTA TRVALÁ 330°C/KRÁTKODOBÁ TEPLOTA 450°C/, MAX. TLAK 120 BAROV		
A4 FORMÁT /210x295 MM/ GUMA SBR NA VŠEOBECNÉ POUŽITIE		
48810	A4 guma 1mm	1 ks
48820	A4 guma 2mm	1 ks
48830	A4 guma 3mm	1 ks
48840	A4 guma 4mm	1 ks
48860	A4 guma 6mm	1 ks
48880	A4 guma 8mm	1 ks
• TVRDOŠŤ GUMY 70 °Sh A, TEPLOTNÉ ROZHRRANIE OD - 20 °C DO + 70 °C		
A4 FORMÁT /210x295 MM/ GUMOTEXTIL SBR S 1 VLOŽKOU NA VŠEOBECNÉ POUŽITIE		
48821	A4 gumotextil 2mm	1 ks
48831	A4 gumotextil 3mm	1 ks
48841	A4 gumotextil 4mm	1 ks
48861	A4 gumotextil 6mm	1 ks
48881	A4 gumotextil 8mm	1 ks
• TVRDOŠŤ GUMY 70 °Sh A, TEPLOTNÉ ROZHRRANIE OD - 20 °C DO + 70 °C		
A4 FORMÁT /210x295 MM/ GUMA POTRAVINÁRSKA NB/SBR BIELA		
48122	A4 guma potravinárska 2mm	1 ks
• TVRDOŠŤ GUMY 60 °Sh A, TEPLOTNÉ ROZHRRANIE OD - 20 °C DO + 100 °C		
A4 FORMÁT /210x295 MM/ PE MIKROPORÉZNY BIELY		
49805	A4 PE mikroporézny 5 mm biely	1 ks
49808	A4 PE mikroporézny 8 mm biely	1 ks
• POLYETYLÉN MIKROPORÉZNY 33 KG/M3, TEPLOTNÉ ROZHRRANIE OD - 80 °C DO + 100 °C		
A4 FORMÁT /210x295 MM/ DOSKY Z ČIERNEJ MIKROPORÉZNEJ GUMY		
49902	A4 guma mikroporézna 2mm čierna	1 ks
49905	A4 guma mikroporézna 5mm čierna	1 ks
49910	A4 guma mikroporézna 10mm čierna	1 ks
49915	A4 guma mikroporézna 15mm čierna	1 ks
• MIKROPORÉZNA GUMA NA BAZE EPDM 115 +/- 25 KG/M3, TEPELNE ROZHRRANIE OD - 30 °C DO + 90 °C, UZAVRETÉ PÓRY		

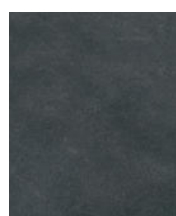
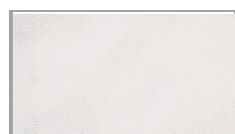

Tesniace dosky

Bezazbestové dosky AFG

Všeobecné údaje	AFG - 150 LT®	AFG - 250 ST®	AFG - 330 MT®
Rozmer dosiek	štandardne 1,5 × 1,5 Ďalšie rozmery dosiek je možné vyrobiť po dohode so zákazníkom Rozsah hrúbok: štandardné: 0,4; 0,5; 0,8; 1,0; 1,5; 2,0; 2,5; 3,0; 4,0; 5,0 s pletivom: 0,8; 1,0; 1,5; 2,0; 3,0; 4,0; 5,0		
Farba	červená	žltá	modrá
Možnosť pletiva	nie	nie	ano
Popis dosky	Základná tesniaca doska vyrobená z organických vlákien spojených NBR.	Nová flexibilná doska odolná proti lámavosti s výbornými vlastnosťami a chemickou odolnosťou.	Nový druh ekologickej dosky šetrný voči životnému prostrediu s vynikajúcou odolnosťou v oblasti pary vyšších parametrov. Doska obsahuje kvalitnú zmes aramidových a minerálnych vlákien spojených NBR kaučukom.
Tolerancia	±2%	±2%	±2%
Oblasť použitia	Tesniaca doska má širokú oblasť použitia vo všetkých odvetviach priemyslu pri nižších parametroch	Špeciálne doporučená pre vodu, paru, v oblasti elektrární, komunálnych odpadov, teplárňach. Odoláva olejom a chladiacim kvapalinám preto je vhodná aj pre utesnenie motorov	Svojim zložením je doska predovšetkým vhodná pre aplikácie v oblasti pary. Doska je vhodná aj v širokej oblasti pre utesnenie vody, olejov, chladiacich kvapalín a základných chemikálií v petrochemickom priemysle

Technické údaje

Označenie podľa DIN 28 091-2	FA-Z-12-0	FA-AM-1-0	FA-M-1-0 (ST)
Označenie podľa ASTM F 104	F712 120 M4		F712 111 M6 (M7)
Max. teplota krátkodobá °C	210	320	450
Max. teplota trvalá °C	150	250	330 (para 250)
Max. tlak MPa	4	10	12

Typické parametry zo skúšok o hr. 2 mm

Hustota DIN 28090-2 g/cm ³	1,6 - 1,9	1,9 - 2,1	1,7 - 2,0
Stlačiteľnosť ASTM F 36 %	15 - 25	5 - 15	5 - 15
Zotavenie ASTM F 36 %	50	40	55
Stálosť v tlaku (175°C) DIN 52 913 Mpa	20	25	32
Spec. množ. netesnosti DIN 3545-6/99 mg/(m ² s)	0,1	0,017	0,04

Odolnosť voči účinkom kvapalín

Olej IRM 903 (5h/150°C) ASTM F 146 %	5	9	3
ASTM kvapalina B (5h/23°C) ASTM F 146 %	10	9	5

Tesniace dosky

Grafitové dosky AFG

Všeobecné údaje	AFG - 500 AL®	AFG - 500 NIK	AFG - 500 HT
Farba	šedá	šedá	šedá
Vložka	hliníková fólia	niklová fólia	perforovaná nerezová oceľ 1.4401/SS316
Popis dosky	Grafitová tesniaca doska na báze 98% čistej grafitovej fólie, ktorá je zosilnená plochým jadrom z hliníka	Grafitová tesniaca doska na báze vysoko čistého grafitového laminátu zosilneného tenkou niklovou fóliou	AFG-500 HT je špičková tesniaca doska zosilnená vložkou s perforovanej nerezovej ocele. Je vhodná na vysoké teploty a zároveň dlhodobo odoláva zmenám tlakov.
Oblasť použitia	Svojim zložením je doska predovšetkým vhodná pre aplikácie v oblasti pary s výnimkou silných oxidačných prostredí. Prírodná mäkkosť a prispôsobivosť tohto materiálu dovoľuje použiť AFG-500 Alu na poškodené a koróziou porušené príruby.	Vhodná pre všeobecné použitie, pre paru a väčšinu chemikálií. Nevhodná do oxidačného prostredia. Doporučujeme pre ľahké spracovanie (rezanie).	Vhodná pre široké použitie v extrémnych podmienkach parných rozvodov, chemicom a petrochemickom priemysle.

Technické údaje

Rozmer dosiek mm	1000 x 1000	1000 x 1000	1000 x 1000 1500 x 1500
Max. teplota oxidačné prostredie °C **	500	500	500
Max. teplota para °C **	650	650	650
Max. teplota inertné prostredie °C **	600	1000	1500
Max. tlak Bar **	140	140	150

Typické parametry zo skúšok o hr. 2 mm

Sila vložky mm	0,05	0,013	0,1
Stlačiteľnosť ASTM F 36A-66 %	40	30 - 40	30 - 40
Zotavenie ASTM F 36A-66 %	15	15	15 - 20
Strata žíhaním max. ASTM F 495 %:	AFG-150LT: 40	AFG-250ST: 24	AFG-330MT: 25
Obsah chloridu ppm	<50	<50	<50
Rozsah hrúbok	0,4 - 3,0	0,4 - 3,0	1,0 - 3,0

KÓD	NÁZOV	BALENIE / KS
VENTILY NAPÚŠŤACIE		
947001	TNV 4 - B bočný 1/2"	1/50 ks
947044	TNV 4 - B bočný 3/8"	1/50 ks
947040	TNV 4 - B bočný 3/8" x1/2" s redukciou	1/50 ks
947003	TNV 2 - S spodný 1/2"	1/50 ks
947045	TNV 2 - S spodný 3/8"	1/50 ks
NÁHRADNÉ DIELY K NAPÚŠŤACÍM VENTILOM		
947076	sitko PVC k napúšťaciemu ventilu	5 ks
947077	redukcia 3/8" x1/2" k napúšťaciemu ventilu	5 ks
VENTILY VYPÚŠŤACIE		
947005	FN-011 dual pochrómované, tlačítko s upevň.sadou	1 ks
947014	FN-03 Štart-Stop, pochrómované tlačítko	1 ks
947004	FN-02 Bovdenové ovládanie, pochrómované tlačítko	1 ks
TLAČÍTKA K VYPÚŠŤACÍM VENTILOM		
947046	tlačítko náhradné k FN-011 pochrómované	1 ks
947047	tlačítko náhradné k FN-03 pochrómované	1 ks
WC NÁDRŽKA ÚSPORNÁ, NÍZKO A VYSOKO POLOŽENÁ		
947011	WC nádržka Perla univerzálna nízko a vysoko položená	1 ks
947066	páčka na nádržku Perla vysoko položenú	1 ks
947070	tlačítko na nádržku 947011	1 ks
WC NÁDRŽKA ÚSPORNÁ, NA KOMBI MISU		
947012	WC nádržka Perla univerzálna na kombi misu	1 ks
VÝHODY NÁDRŽIEK PERLA		
<ul style="list-style-type: none"> - dávkovanie vody podľa individuálnej potreby - úspora vody - moderný design výrobku - excentrické uchytenie na múr v rozsahu +/- 5mm od vodorovnej roviny od 223 do 243mm 		
PRÍSLUŠENSTVO K WC NÁDRŽKÁM PERLA		
947020	WC splachovací komplet /3ks/	1 ks
947021	WC koleno prepojovacie d46/49mm	1 ks
947022	WC splachovacia rúra 150cm	1 ks
947023	WC prepojovací S-kus /etážka/	1 ks
947024	WC prepojovacie koleno d32mm	1 ks
947025	WC pripojovacia sada k vysoko položenej nádržke	1 ks



VENTILY VYPÚŠŤACIE ÚSPORNÉ

KÓD	NÁZOV	BALENIE / KS
-----	-------	--------------

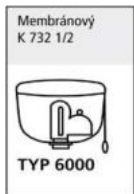

947043	FN 7000	1 ks
--------	---------	------

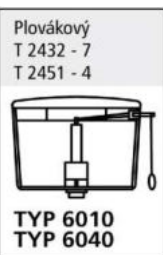
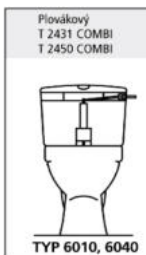

947006	FN 7010	1 ks
--------	---------	------

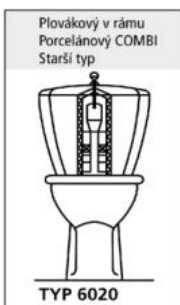

947007	FN 7020	1 ks
--------	---------	------

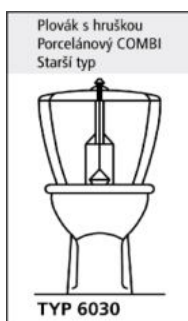

947008	FN 7030	1 ks
--------	---------	------

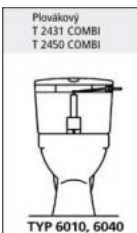
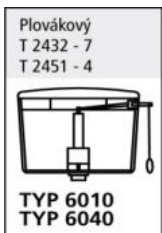

947009	FN 7040	1 ks
--------	---------	------

AQUA – team Slovakia s.r.o., IČO: 46338225, IČ DPH: SK2023340946
Neresnícka cesta č. 12
960 01 Zvolen

Spoločnosť je zapísaná v Obchodnom registri Okresného súdu v Banskej Bystrici, oddiel Sro, vložka číslo 20836/S

Banka: UniCredit Bank IBAN: SK26 1111 0000 0012 2954 4000
SLSP IBAN: SK04 0900 0000 0003 0582 0755

Telefón: +421 45 524 8989
+421 45 532 6950

Mobil: +421 903 889 475

E-mail: objednavky@aquateam.sk
aquateam@aquateam.sk

eshop: www.aquateam.sk

Obchodný zástupca západné Slovensko:

Meno: **Štefan Kukučka**

Mobil: **+421 903 54 56 58**

E-mail: **stefan.kukucka@aquateam.sk**

Obchodný zástupca východné Slovensko:

Meno: **Jozef Varga**

Mobil: **+421 903 63 83 73**

E-mail: **jozef.varga@aquateam.sk**

Katalóg:

- katalóg je platný od 01.02.2023 až do odvolania
- zľavy sú riešené individuálne v rabatovom liste, ktorý je súčasťou katalógu
- chyby, zmeny v texte a technickej špecifikácii výrobkov sú vyhradené

Objednávky a doprava:

- objednávky si môžete posielat' cez:
 - eshop: www.aquateam.sk
 - e-mailom: objednavky@aquateam.sk
- osobne/telefonicky/mailom: s obchodným zástupcom
- telefonicky: +421 903 889 475, +421 45 524 8989, +421 45 5326 950
- na objednávkach vždy uvádzajte vaše firemné údaje, kontaktnú osobu, telefón a e-mail, adresu dodania, pokiaľ je iná ako fakturačná adresa.
Je dobré do objednávky vypisovať naše kódy výrobkov, predídeme tým nesprávnemu zaslaniu tovaru.
- objednávky posielame denne v pracovných dňoch prepravnou službou.
- v prípade, že tovar potrebujete súrne je potrebné poslať objednávku do 12:00 hod., prípadne do objednávky poznačte, že tovar chcete mať doručený na druhý deň.
- pri objednávke, ktorej konečná suma po zľavách je nižšia ako 89,- € bez DPH, účtujeme prepravné náklady 5,95 € bez DPH.
- doba splatnosti faktúr je 14 dní, pokiaľ nie je dohodnuté inak.
- ak si želáte platiť dobierkou alebo zálohovou faktúrou, uplatníme vám zľavu 3% z celkovej fakturovanej sumy.
- na akciový tovar a tovar s individuálnymi cenami a zľavami sa 3% zľava nevzťahuje.

Prevzatie tovaru a vybavovanie reklamácií:

- tovar po prevzatí od kuriéra dôkladne prekontrolujte a nezrovnalosti nám bezodkladne nahláste telefonicky alebo e-mailom.
- prípadnú reklamáciu nám nahláste najneskôr do dvoch pracovných dní od prevzatia balíka.
- tovar na reklamáciu odovzdajte obchodnému zástupcovi, alebo pošlite poštou na hore uvedenú adresu.

Tešíme sa na našu vzájomnú spoluprácu
AQUA - team Slovakia s.r.o.



na stiahnutie